

CLEAR+
PROFESSIONAL HYGIENE PRODUCTS

CLEAR+ TWIN WC-PAPÍR ADAGOLÓ MIDI FEHÉR

HASZNÁLATI ÚTMUTATÓ – SZERELÉSI UTASÍTÁS



FORDÍTÁSOK

RO | SLO | HR | SK | HU | CZ | PL | FR | NL | SE | NO | FI | IT | ES | PT

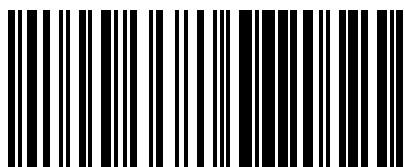

4049657038932

CIKKSZÁM: 1701670
GTIN: 4049657038932

CWS HYGIENE INTERNATIONAL GMBH
DREIEICH PLAZA 1A
63303 DREIEICH, GERMANY
WWW.CWS.COM / CONTACT@CWS.COM

A CSOMAG TARTALMA

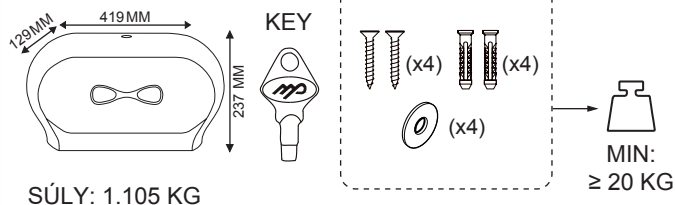

SZÜKSÉGES ESZKÖZÖK

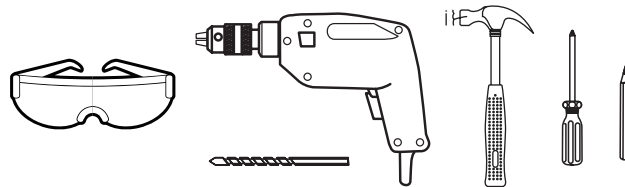

1

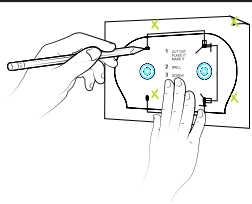

JELÖLJE MEG A FÚRÁS
HELYÉT A FALON.

2

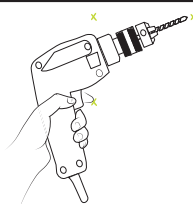

FÚRJA KI A KIJELÖLT
LYUKAKAT.

3

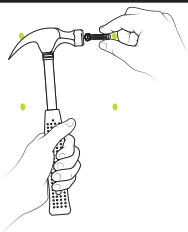

HELYEZZEN TIPLIKET A
KIFÚRT LYUKAKBA.

4

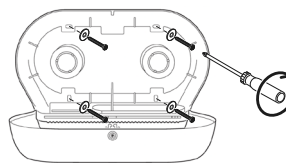

TEGYE VISSZA AZ
ADAGOLÓT A FALRA ÉS
SZORÍTSA MEG A
CSAVAROKAT.

ÜZEMELTETÉSI ÚTMUTATÓ

1

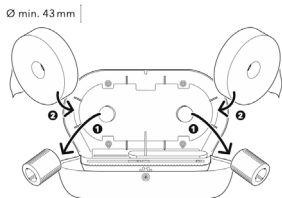

A MAG ÁTMÉRŐTŐL
FÜGGŐEN TÁVOLÍTSA EL
(MIN. 43 MM) VAGY TEGYE
(54–70 MM) FEL AZ
ADAPTERT.

2

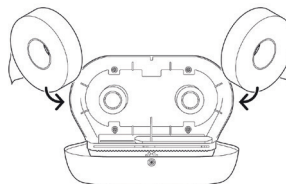

HELYEZZE A WC-PAPÍR
TEKERCEKET
OLDALIRÁNYBAN A MIDI
TEKERCEKHEZ MELLÉKELT
RUDAKRA.

3

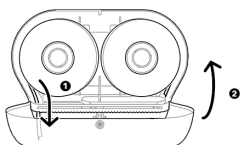

ZÁRJA BE AZ ADAGOLÓT A
ZÁR HELYRE-
KATTINTÁSÁVAL.

4

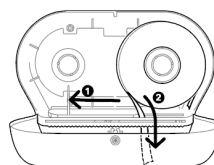

TOLJA EL AZ ABLAKOT, AMIKOR
AZ ELSŐ TEKERCS ELFOGYOTT,
HOGY ELÉRHETŐVÉ VÁLJON A
MÁSODIK.

AJÁNLOTT FOGYÓESZKÖZÖK

CLEAR + MIDI WC-PAPÍR

TISZTÍTÁSI UTASÍTÁSOK

CSAK ENYHE TISZTÍTÓSZEREKET ÉS PUHA TÖRLŐKENDŐKET HASZNÁLJON AZ ADAGOLÓ TISZTÍTÁSÁHOZ. SÚROLÓSZEREK VAGY KEMÉNY SÖRTÉJŰ KEFÉK KÁROSÍTHATJÁK A FELÜLETEKET ÉS BEFOLYÁSOLHATJÁK A MŰKÖDÉST.

ÁRTALMATLANÍTÁS

KÉRJÜK, HOGY AZ ADAGOLÓT ÉLETCIKLUSA VÉGÉN KÖRNYEZETBARÁT MÓDON ÁRTALMATLANÍTSA. TARTSA BE A MŰANYAG ALKATRÉSZEKRE VONATKOZÓ HELYI ELŐÍRÁSOKAT ÉS IRÁNYELVEKET. ESETENKÉNT MEGHATÁROZOTT GYŰJTŐPONTOK, VAGY ÚJRAHASZONÍTÁSI TERVEK ÁLLNAK RENDELKEZÉSRE EZEKNEK AZ ANYAGOKNAK A TOVÁBBI FELHASZNÁLÁSÁHOZ. HA NEM BIZTOS ABBAN, HOGY HOGYAN ÁRTALMATLANÍTSA AZ ADAGOLÓT, VAGY TOVÁBBI INFORMÁCIÓRA VAN SZÜKSÉGE, KÉRJÜK LÉPJEN KAPCSOLATBA A GYÁRTÓVAL.

HIBAKERESÉS

HIBA	MEGOLDÁSOK
A WC-PAPÍR NEM ILLESZKEDIK AZ ADAGOLÓBA.	<ul style="list-style-type: none"> + A MAXI ROLL MAXIMÁLIS ÁTMÉRŐJE 185 MM. GYŐZŐDJÖN MEG RÓLA, HOGY A TEKERC MÉRETE MEGFELEL A SPECIFIKÁCIÓNAK. + A WC-PAPÍR MAXIMÁLIS SZÉLESSÉGE 100 MM, GYŐZŐDJÖN MEG RÓLA, HOGY A TEKERC MÉRETE MEGFELEL A SPECIFIKÁCIÓNAK.. + GYŐZŐDJÖN MEG RÓLA, HOGY A WC-PAPÍR MAGJA NAGYOBB, MINT AZ ADAGOLÓ TEKERCSTARTÓJA.
A WC-PAPÍR TNEHÉZ KIHÚZNI.	+ A WC-PAPÍR NEM FELEL MEG A MEGADOTT SPECIFIKÁCIÓNAK ÉS TÚL SZOROSAN ILLESZKEDIK AZ ADAGOLÓBA. KÉRJÜK HASZNÁLJON OLYEN PAPÍRTEKERECSET, AMELY MEGFELEL A MEGADOTT MÉRETEKNEK.

1:1

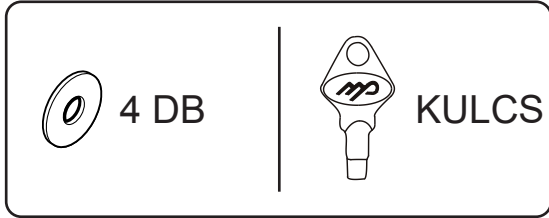
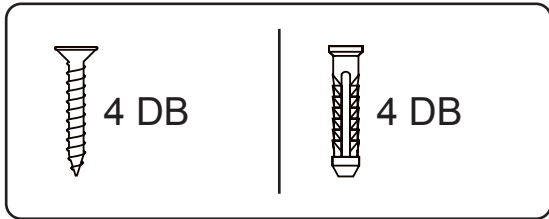
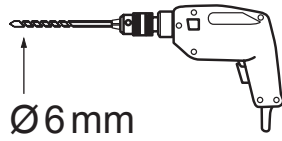
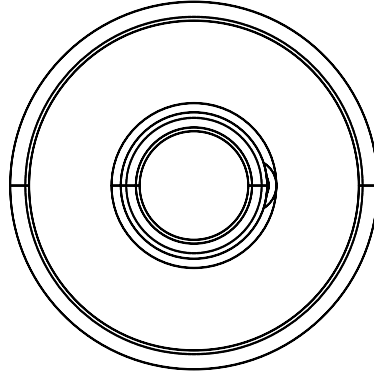

195.9

195.9

161.41

5.86

R2.93

12.78

R2.93

12.78

5.86

