

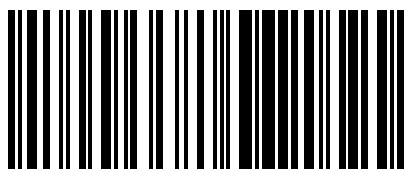

PRIJEVODI

RO | SLO | HR | SK | HU | CZ | PL | FR | NL | SE | NO | FI | IT | ES | PT



4049657038932

ART. CODE: 1701670
GTIN: 4049657038932

CWS HYGIENE INTERNATIONAL GMBH
DREIEICH PLAZA 1A
63303 DREIEICH, GERMANY
WWW.CWS.COM / CONTACT@CWS.COM

UKLJUČENO U ISPORUKU

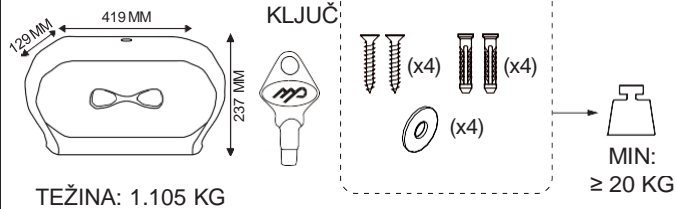

POTREBNI ALATI

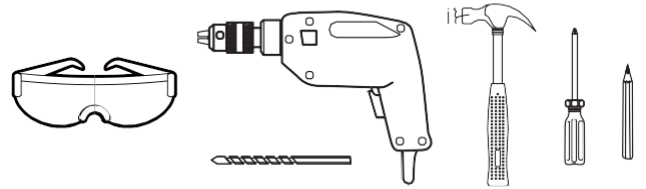

1

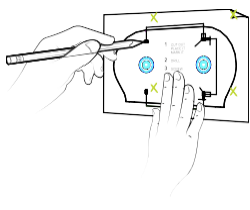

OZNAČITE POLOŽAJ ZA
BUŠENJE RUPA ZA MONTAŽU
NA ZID.

2

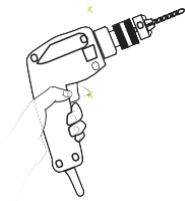

IZBUŠITE OZNAČENE RUPE.

3

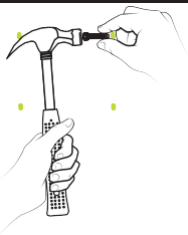

UBACITE TIPLE U SVAKU
IZBUŠENU RUPU.

4

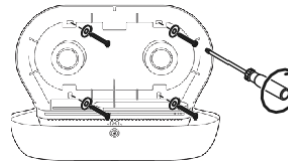

VRATITE DOZATOR NA ZID I
ZATEGNITE VIJKE.

UPUTE ZA UPOTREBU

1

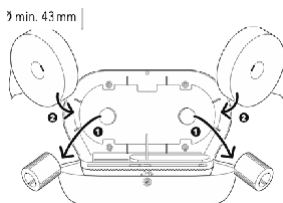

OVISNO O PROMJERU
JEZGRE VALJKA,
UKLONITE ADAPTER (Ø
MIN. 43 MM) ILI GA
PRIČVRSTITE
(Ø 54-70 MM).

2

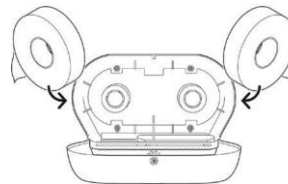

POSTAVITE ROLE
TOALETNOG PAPIRA
BOČNO NA PREDVIĐENE
ŠIPKE..

3

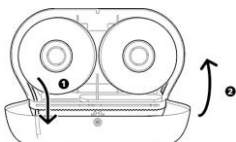

ZATVORITE DOZATOR I
PROVJERITE JE LI ZASUN
KLIKNUO NA SVOJE MJESTO.

4

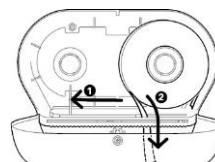

POMAKNITE PROZOR KADA JE
PRVA ROLA GOTOVA KAKO BISTE
PRIPREMILI DRUGU ROLU.

PREPORUČENI POTROŠNI MATERIJAL

CLEAR + MIDI TOALETNI PAPIR

UPUTE ZA ČIŠĆENJE

ZA ČIŠĆENJE DOZATORA KORISTITE SAMO BLAGA SREDSTVA ZA ČIŠĆENJE I MEKE KRPE. ABRAZIVNA SREDSTVA ZA ČIŠĆENJE ILI TVRDE ČETKE MOGU OŠTETITI POVRŠINU I UGROZITI NJEZINU FUNKCIONALNOST.

POHRANA

NA KRAJU SVOG ŽIVOTNOG CIKLUSA, ODLOŽITE DOZATOR NA EKOLOŠKI ODGOVORAN NAČIN, SLIJEDEĆI LOKALNE PROPISE I SMJERNICE ZA ODLAGANJE PLASTIČNOG OTPADA. NEKE ZAJEDNICE MOGU PONUDITI ODREĐENA MJESTA ZA PRIKUPLJANJE ILI PROGRAME RECIKLIRANJA TAKVIH MATERIJALA. AKO NISTE SIGURNI U PRAVILAN NAČIN ODLAGANJA ILI SU VAM POTREBNE DODATNE INFORMACIJE, OBRATITE SE DOBAVLJAČU.

RJEŠAVANJE PROBLEMA

PROBLEM	RJEŠENJE
TOALETNI PAPIR SE NE UKLAPA DOBRO U DOZATOR.	+ MAKSIMALNI PROMJER ROLE TOALETNOG PAPIRA JE 185 MM. PROVJERITE JE LI VELIČINA ROLE UNUTAR OVE SPECIFIKACIJE. + MAKSIMALNA ŠIRINA TOALETNOG PAPIRA JE 100 MM. PROVJERITE JE LI VELIČINA UNUTAR SPECIFIKACIJE. + PROVJERITE JE LI JEZGRA TOALETNOG PAPIRA VEĆA OD DRŽAČA ROLE DOZATORA.
TOALETNI PAPIR JE TEŠKO IZVUĆI.	+ TOALETNI PAPIR NE ZADOVOLJAVA TRAŽENE SPECIFIKACIJE I PRETIJESAN JE U DOZATORU. KORISTITE PAPIR U ROLI KOJI ODGOVARA NAVEDENIM DIMENZIJAMA.

1:1

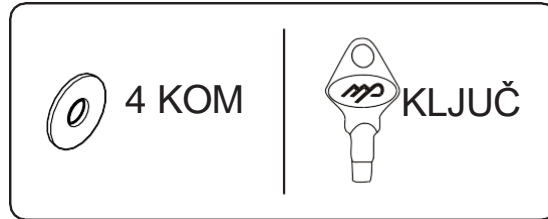
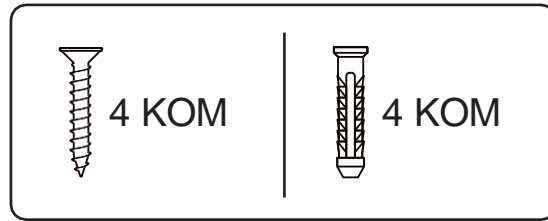
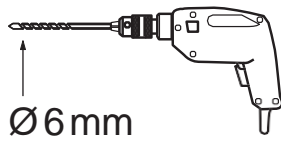
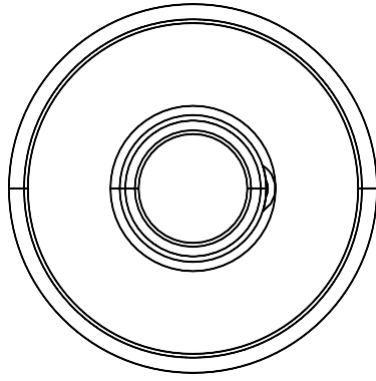

195.9

195.9

161.41

5.86

R2.93

12.78

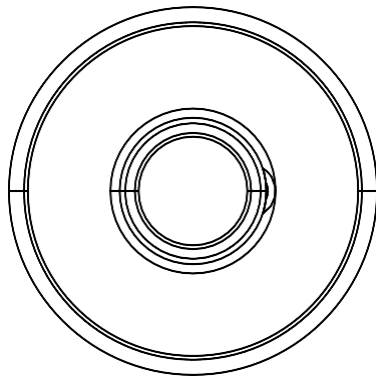

R2.93

12.78

5.86