

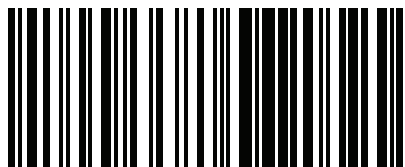

KÄÄNNÖKSET

RO | SLO | HR | SK | HU | CZ | PL | FR | NL | SE | NO | FI | IT | ES | PT



4049657038932

TUOTE KOODI: 1701670
GTIN: 4049657038932

CWS HYGIENE INTERNATIONAL GMBH
DREIEICH PLAZA 1A
63303 DREIEICH, SAKSA
WWW.CWS.COM / CONTACT@CWS.COM

SISÄLTYY TOIMITUKSEEN

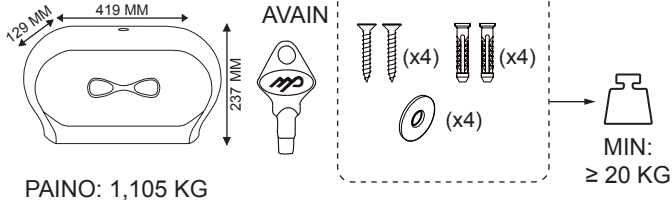

TARVITAVAT TYÖKALUT

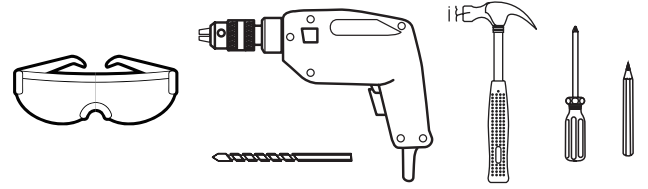

1

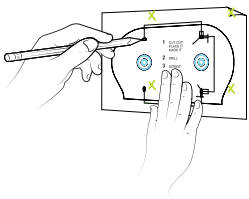

MERKITSE PAIKKA SEINÄKIINNITYSREIKIEN PORAAMISTA VARTEN.

2

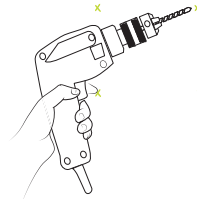

PORAA MERKITYT REIÄT.

3

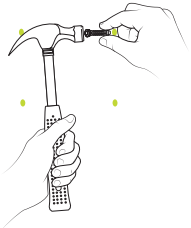

NAPAUTA ANKKURIT JOKAISEEN PORATTUUN REIKÄÄN.

4

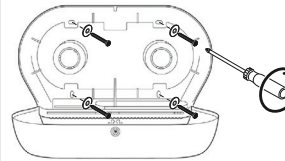

ASETA ANNOSTELIJA TAKAISIN SEINÄLLE JA KIRISTÄ RUUVIT.

KÄYTTÖOHJEET

1

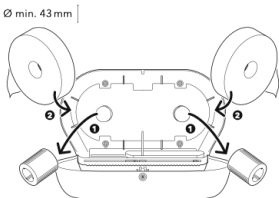

HYLSYN HALKAISIJASTA RIIPPUEN POISTA
(Ø VÄH. 43 MM) TAI KIINNITÄ
(Ø 54–70 MM) SOVITIN.

2

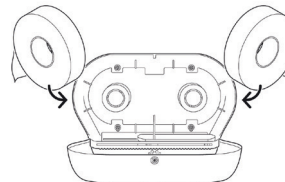

ASETA WC-PAPERIRULLAT SIVUTAIN MUKANA OLEVILLE MIDI-RULLIEN TANGOILLE.

3

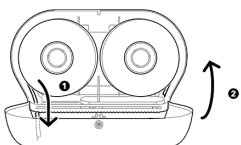

SULJE ANNOSTELIJA JA VARMISTA, ETTÄ SALPA NAPSAHTAA PAIKALLEEN.

4

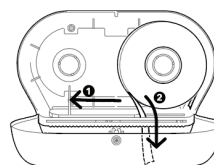

SIIRÄ IKKUNAA, KUN ENSIMMÄINEN RULLA ON LOPPUNUT, JOTTA TOINEN RULLA VOIDAAN ASENTAA.

SUOSITELLUT KULUTUSTARVIKKEET

CLEAR+ MINI JUMBO WC-PAPERIRULLA 2-KERROKSIINEN 175 M

PUHDISTUSOHJEET

KÄYTÄ ANNOTELIJAN PUHDISTAMISEEN VAIN MIETOJA PUHDISTUSAINEITA JA PEHMEITÄ LIINOJA. HIOVAT PUHDISTUSAINHEET TAI KOVAT HARJAT VOIVAT VAHINGOITTA A PINTAA JA HEIKENTÄÄ TOIMIVUUTTA.

HÄVITTÄMINEN

HÄVITÄ ANNOTELIJA ELINKAARENSA LOPUSSA YMPÄRISTÖVASTUULLISESTI NOUDATTAEN PAIKALLISIA MUOVIJÄTTEEN HÄVITTÄMISTÄ KOSKEVIA MÄÄRÄYKSIÄ JA OHJEITA. JOILLAKIN PAIKKAKUNNILLA VOI OLLA NIMETTYJÄ KERÄYSPISTEITÄ TAI KIERRÄTYSOHJELMIA TÄLLAISILLE MATERIAALEILLE. JOS ET OLE VARMA ASIANMUKAISESTA HÄVITTÄMISTÄ VASTA TAI TARVITSET LISÄTIETOJA, OTA YHTEYTTÄ TOIMITTAJAAN.

VIANMÄÄRITYS

ONGELMA	RATKAISUT
WC-PAPERI EI SOVI HYVIN ANNOTELIJAAN.	+ WC-PAPERIRULLAN SUURIN HALKAISIJA ON 185 MM. VARMISTA, ETTÄ RULLAN KOKO ON TÄMÄN TEKNISEN TIEDON MUKAINEN. + WC-PAPERIN SUURIN LEVEYS ON 100 MM. VARMISTA, ETTÄ KOKO ON MÄÄRÄYKSIEN MUKAINEN. + VARMISTA, ETTÄ WC-PAPERIN HYLSEY ON SUUREMPI KUIN ANNOTELIJAN RULLAPIDIKKEEN HALKAISIJA.
WC-PAPERIA ON VAIKEA VETÄÄ ULOS.	+ WC-PAPERI EI TÄYTÄ VAATIMUKSIA JA ON LIIAN TIUKASTI ANNOTELIJASSA. KÄYTÄ RULLAPAPERIA, JOKA VASTAA MÄÄRÄTTYJÄ MITTOJA.

1:1

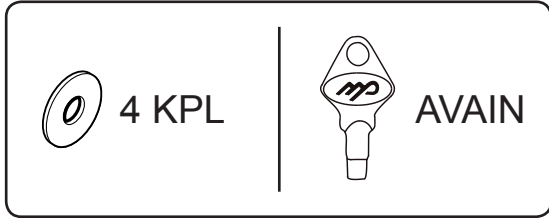
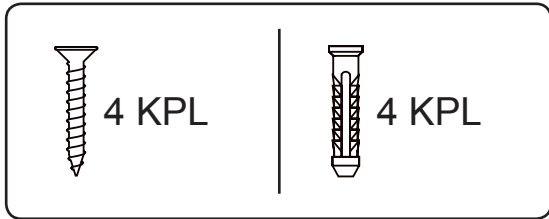
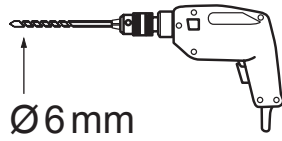
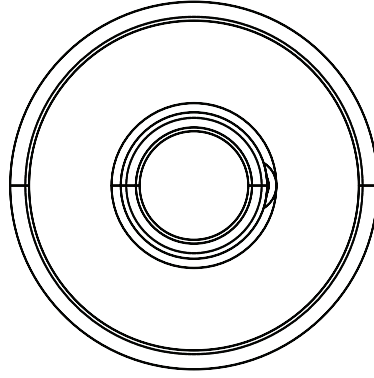

195.9

195.9

161.41

