

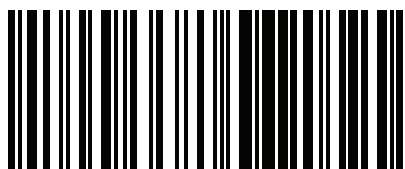

TRADUCCIONES

RO | SLO | HR | SK | HU | CZ | PL | FR | NL | SE | NO | FI | IT | ES | PT



4049657038932

CÓDIGO ART.: 1701670  
GTIN: 4049657038932

CWS HYGIENE INTERNATIONAL GMBH  
DREIEICH PLAZA 1A  
63303 DREIEICH, ALEMANIA  
WWW.CWS.COM / CONTACT@CWS.COM

#### INCLUIDO EN LA ENTREGA

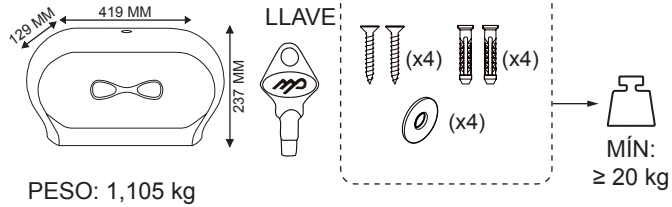

#### HERRAMIENTAS NECESARIAS

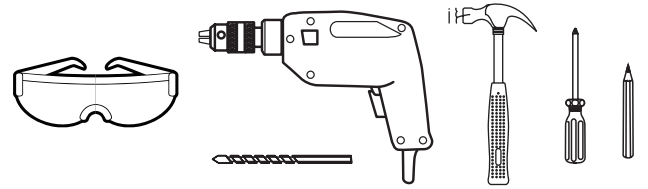

1

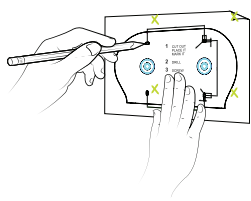

MARQUE LA POSICIÓN PARA TALADRAR LOS ORIFICIOS DE MONTAJE EN LA PARED.

2

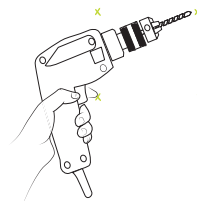

TALADRE LOS ORIFICIOS MARCADOS.

3

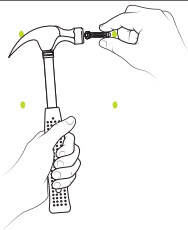

INTRODUZCA LOS TACOS EN CADA ORIFICIO TALADRADO.

4

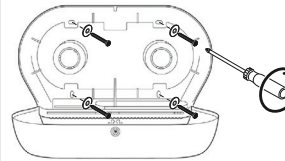

VUELVA A COLOCAR EL DISPENSADOR EN LA PARED Y APRIETE LOS TORNILLOS.

#### INSTRUCCIONES DE USO

1

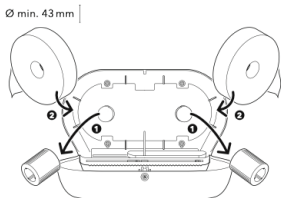

SEGÚN EL DIÁMETRO DEL NÚCLEO, RETIRAR ( $\varnothing$  MÍN. 43 MM) O FIJE ( $\varnothing$  54-70 MM) EL ADAPTADOR.

2

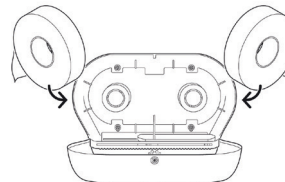

COLOQUE LOS ROLLOS DE PAPEL HIGIÉNICO DE LADO EN LAS BARRAS PARA ROLLOS MIDI SUMINISTRADAS.

3

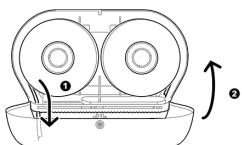

CIERRE EL DISPENSADOR Y ASEGÚRESE DE QUE LA LENGÜETA ENCAJE EN SU SITIO.

4

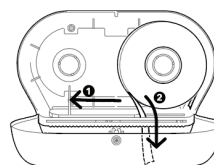

DESPLACE LA VENTANILLA AL TERMINAR EL PRIMER ROLLO PARA PROPORCIONAR EL SEGUNDO ROLLO.

**CONSUMIBLES RECOMENDADOS**

CLEAR+ ROLLO DE PAPEL HIGIÉNICO MINI JUMBO DE 2 CAPAS 175 M

**INSTRUCCIONES DE LIMPIEZA**

UTILICE ÚNICAMENTE PRODUCTOS DE LIMPIEZA SUAVES Y PAÑOS SUAVES PARA LIMPIAR EL DISPENSADOR. LOS LIMPIADORES ABRASIVOS O LOS CEPILLOS DUROS PUEDEN DAÑAR LA SUPERFICIE Y COMPROMETER SU FUNCIONALIDAD.

**ELIMINACIÓN**

AL FINAL DE SU CICLO DE VIDA, DESECHE EL DISPENSADOR DE FORMA RESPONSABLE CON EL MEDIO AMBIENTE, SIGUIENDO LAS NORMATIVAS Y DIRECTRICES LOCALES PARA LA ELIMINACIÓN DE RESIDUOS PLÁSTICOS. ALGUNAS COMUNIDADES PUEDEN OFRECER CENTROS DE RECOGIDA O PROGRAMAS DE RECICLAJE DE DICHOS MATERIALES. SI NO ESTÁ SEGURO DEL MÉTODO DE ELIMINACIÓN ADECUADO O NECESITA MÁS INFORMACIÓN, PÓNGASE EN CONTACTO CON EL PROVEEDOR.

**SOLUCIÓN DE PROBLEMAS**

| <b>SÍNTOMA</b>                                     | <b>SOLUCIONES</b>   |
|--|---|
| EL PAPEL HIGIÉNICO NO CABE BIEN EN EL DISPENSADOR. | <ul style="list-style-type: none"><li>+ EL DIÁMETRO MÁXIMO DEL ROLLO DE PAPEL HIGIÉNICO ES DE 185 MM. ASEGÚRESE DE QUE EL TAMAÑO DEL ROLLO ESTÁ DENTRO DE ESTA ESPECIFICACIÓN.</li><li>+ EL ANCHO MÁXIMO DEL PAPEL HIGIÉNICO ES DE 100 MM. ASEGÚRESE DE QUE EL TAMAÑO SE AJUSTA A LAS ESPECIFICACIONES.</li><li>+ ASEGÚRESE DE QUE EL NÚCLEO DEL PAPEL HIGIÉNICO SEA MÁS GRANDE QUE EL SOPORTE DEL DISPENSADOR.</li></ul> |
| EL PAPEL HIGIÉNICO ES DIFÍCIL DE SACAR.            | <ul style="list-style-type: none"><li>+ EL PAPEL HIGIÉNICO NO CUMPLE CON LAS ESPECIFICACIONES REQUERIDAS Y ESTÁ DEMASIADO AJUSTADO EN EL DISPENSADOR. UTILICE ROLLOS DE PAPEL QUE CUMPLAN CON LAS DIMENSIONES ESPECIFICADAS.</li></ul>  |

1:1

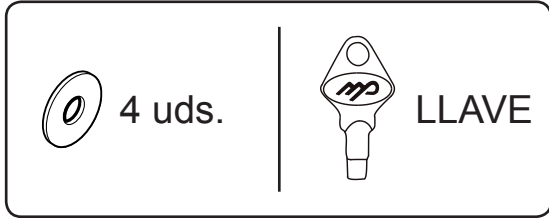
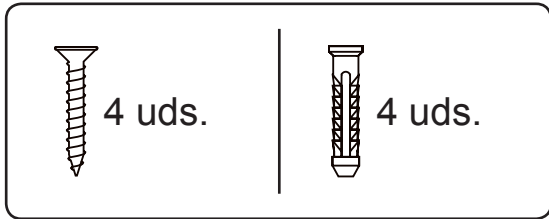
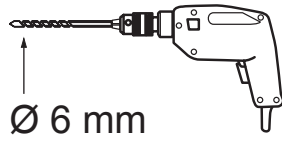
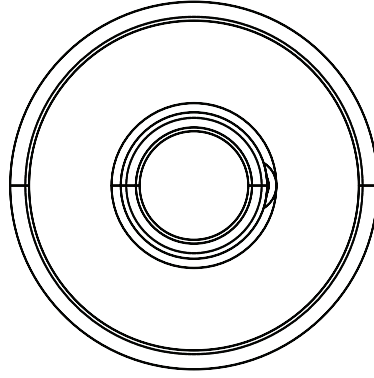

195.9

195.9

161.41

