

**CLEAR+**

PROFESSIONAL HYGIENE PRODUCTS

**DÁVKOVAČ TOALETNÉHO PAPIERA CLEAR+ TWIN MIDI BIELY**

**POUŽÍVATEĽSKÁ PRÍRUČKA – MONTÁŽNY NÁVOD**



PREKLADY  
PREKLADOV

RO | SLO | HR | SK | HU | CZ | PL | FR | NL | SE | NO | FI | IT | ES | PT

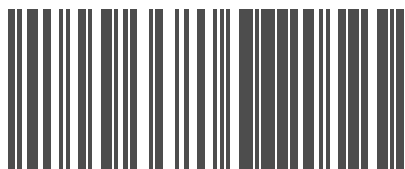

4049657038932

KÓD PRODUKTU: 1701670  
GTIN: 4049657038932

CWS HYGIENA INTERNATIONAL GMBH  
DREIEICH PLAZA 1A 63303 DREIEICH,  
NEMECKO [WWW.CWS.COM](http://WWW.CWS.COM) /  
[CONTACT@CWS.COM](mailto:CONTACT@CWS.COM)

#### ZAHRNUTÉ V DODANÍ

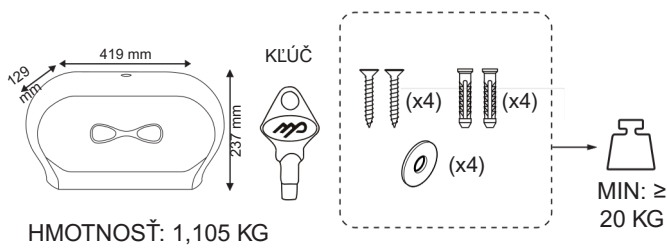

#### POTREBNÉ NÁSTROJE

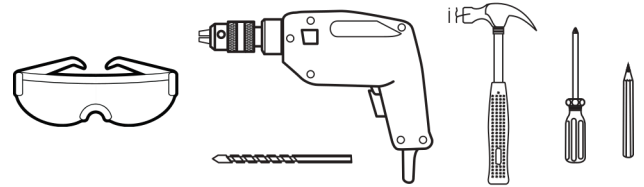

1

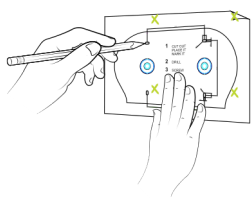

OZNAČTE POLOHU PRE VŔTANIE OTVOROV NA MONTÁŽ NA STENU.

MARKIEREN SIE DIE POSITION DER MONTAGELÖCHER AN DER WAND.

2

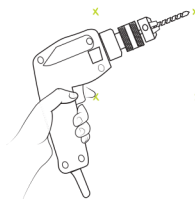

VYŔTAJTE DIERY DO OZNAČENÝCH OTVOROV.

BOHREN SIE DIE MARKIERTEN LÖCHER.

3

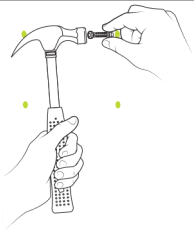

DO KAŽDÉHO VŔTANÉHO OTVORU NAKLOPTE KOTVY.

SCHLAGEN SIE DIE DÜBEL IN DIE GEBOHRTEN LÖCHER.

4

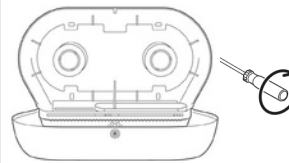

UMIESTNITE ZÁSOBNÍK SPÄŤ NA STENU A DOTIAHNITE SKRUTKY.

HALTEN SIE DEN SPENDER AN DIE WAND UND DREHEN SIE DIE SCHRAUBEN FEST.

#### NÁVOD NA OBSLUHU | BEDIENUNGSANLEITUNG

1

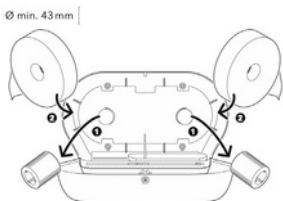

PODĽA PRIEMERU JADRA ODSTRÁŇTE (Ø MIN. 43 MM) ALEBO PRIPOJTE (Ø 54–70 MM) ADAPTÉR.

JE NACH DURCHMESSER DES ROLLENKERNS, DEN ADAPTER ENTNEHMEN (Ø MIN. 43 MM) ODER AUFSTECKEN (Ø 54–70 MM).

2

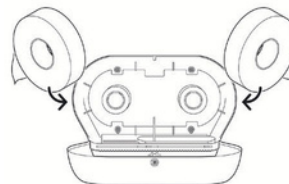

ULOŽTE ROLKY TOALETNÉHO PAPIERA BOČNE NA TYČE PRE MIDI ROLKY.

DIE TOILETTENPAPIERROLLEN SEITLICH AUF DIE VORGESEHENEN STÄBE SETZEN.

3

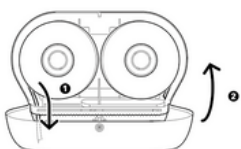

ZATVORTE DÁVKOVAČ A UISTITE SA, ŽE ZÁPADKA ZAKLAPKLA NA SVOJE MIESTO SCHLIESSEN SIE DEN SPENDER UND ACHTEN SIE DARAUF, DASS DIE VERRIEGELUNG EINRASTET.

4

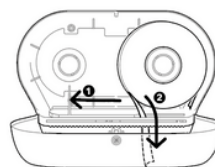

PO DOKONČENÍ PRVEJ ROLKY POSUŇTE OKNO, ABY POSKYTLA DRUHÚ ROLKU.

VERSCHIEBEN SIE DAS FENSTER, WENN DIE ERSTE ROLLE FERTIG IST, UM DIE ZWEITE ROLLE BEREITZUSTELLEN.

### ODPORÚČANÝ SPOTREBNÝ MATERIÁL | EMPFOHLENES VERBRAUCHSMATERIAL

TOALETNÝ PAPIER CLEAR + MIDI

### NÁVOD NA ČISTENIE | REINIGUNGSHINWEISE

NA ČISTENIE ZÁSOBNÍKA POUŽÍVAJTE IBA JEMNÉ ČISTIACE PROSTRIEDKY A MÄKKÉ HANDRY. BRÚSNE ČISTIACE PROSTRIEDKY ALEBO TVRDÉ KEFY MÔŽU POŠKODIŤ POVRCH A ZNÍŽIŤ JEHO FUNKČNOSŤ.

VERWENDEN SIE ZUR REINIGUNG DES SPENDERS NUR MILDE REINIGUNGSMITTEL UND WEICHE TÜCHER. SCHEUERENDE REINIGUNGSMITTEL ODER HARTE BÜRSTEN KÖNNEN DIE OBERFLÄCHE BESCHÄDIGEN UND DIE FUNKTIONALITÄT BEEINTRÄCHTIGEN.

### LIKVIDÁCIA | ODSTRAŇOVANIE

NA KONCI JEHO ŽIVOTNÉHO CYKLU ZLIKVIDUJTE ZÁSOBNÍK EKOLOGICKÝM SPÔSOBOM PODĽA MIESTNYCH PREDPISOV A SMERNÍC PRE LIKVIDÁCIU PLASTOVÉHO ODPADU. NIEKTORÉ KOMUNITY MÔŽU PONÚKAŤ URČENÉ ZBERNÉ MIESTA ALEBO RECYKLAČNÉ PROGRAMY PRE TAKÉTO MATERIÁLY. AK SI NIE JE ISTÝ SPRÁVNÝM SPÔSOBOM LIKVIDÁCIE ALEBO POTREBUJETE ĎALŠIE INFORMÁCIE, KONTAKTUJTE DODÁVATEĽA.

BITTE ENTSORGEN SIE DEN SPENDER AM ENDE SEINER LEBENSDAUER AUF UMWELTGERECHTE WEISE UNTER BEACHTUNG DER ÖRTLICHEN VORSCHRIFTEN UND RICHTLINIEN FÜR DIE ENTSORGUNG VON KUNSTSTOFFABFÄLLEN. V EINIGEN GEMEINDEN GIBT ES SPEZIELLE SAMMELSTELLEN ODER RECYCLINGPROGRAMME FÜR WIEDERVERWENDBARE MATERIALIEN. WENN SIE WEITERE INFORMATIONEN ODER UNTERSTÜTZUNG BEI DER ENTSORGUNG DES SPENDERS BENÖTIGEN, WENDEN SIE SICH BITTE AN DEN HERSTELLER.

### RIEŠENIE PROBLÉMOV | FEHLERBEHEBUNG

PRÍZNAK	RIEŠENIA   LÖSUNG
<p>TOALETNÝ PAPIER SA NEVMESTÍ DOBRE DO DÁVKOVAČA.</p> <p>DAS TOILETTEPAPIER PASST NICHT GUT IN DEN SENDER.</p>	<p>+ MAXIMÁLNY PRIEMER ROLKY TOALETNÉHO PAPIERA JE 185 MM. UISTITE SA, ŽE VEĽKOSŤ ROLKY JE V RÁMCI TEJTO ŠPECIFIKÁCIE.</p> <p>+ MAXIMÁLNA ŠÍRKA TOALETNÉHO PAPIERA JE 100 MM. UISTITE SA, ŽE VEĽKOSŤ JE V RÁMCI ŠPECIFIKÁCIE.</p> <p>+ UISTITE SA, ŽE JADRO TOALETNÉHO PAPIERA JE VÄČŠIE AKO DRŽIAK ROLKY V DÁVKOVAČI.</p> <p>+ DER MAXIMALE DURCHMESSER DER MAXI-ROLLE BETRÄGT 185 MM. STELLEN SIE SICHER, DASS DIE GRÖSSE DER ROLLE INNERHALB DIESER SPEZIFIKATION LIEGT.</p> <p>+ DIE MAXIMALE BREITE DES TOILETTEPAPIERS BETRÄGT 100 MM. STELLEN SIE SICHER, DASS DIE GRÖSSE INNERHALB DER SPEZIFIKATION LIEGT.</p> <p>+ STELLEN SIE SICHER, DASS DER KERN DES TOILETTEPAPIERS GRÖßER IST ALS DER ROLLENHALTER DES SPENDERS.</p>
<p>TOALETNÝ PAPIER SA ŤAŽKO VYŤAHAJE.</p> <p>ES IST SCHWIERIG, DAS TOILETTEPAPIER HERAUSZUZIEHEN.</p>	<p>+ TOALETNÝ PAPIER NESPLŇUJE POŽADOVANÉ ŠPECIFIKÁCIE A JE V DÁVKOVAČI PRÍLIŠ TESNÝ. POUŽÍVAJTE, PROŠIM, ROLKY PAPIERA, KTORÉ ZODPOVEDAJÚ UVEDENÝM ROZMEROM.</p> <p>+ DAS TOILETTEPAPIER ENTSPRICHT NICHT DEN SPEZIFIKATIONEN A SITZT DAHER ZU FEST IM SPENDER. BITTE NUTZEN SIE EIN ROLLENPAPIER INNERHALB DER ERFORDERLICHEN SPEZIFIKATIONEN.</p>

1:1

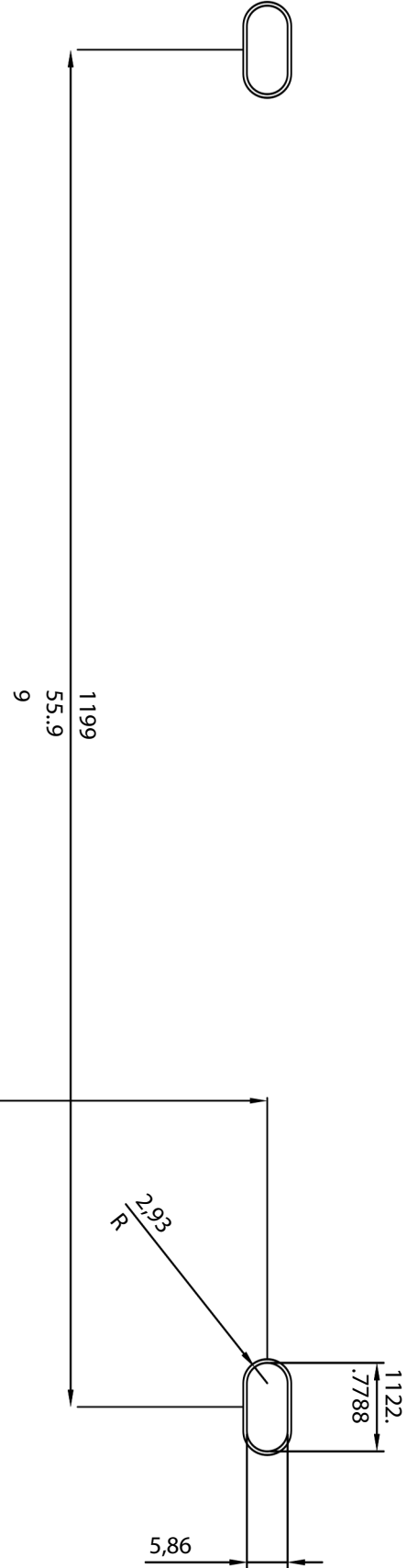
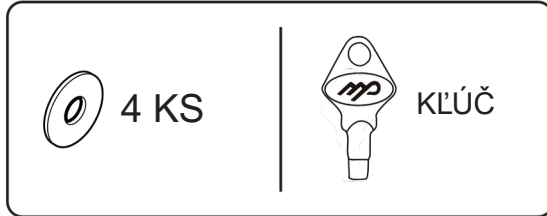
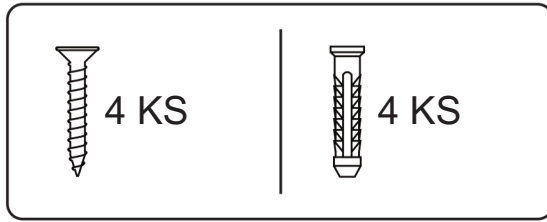
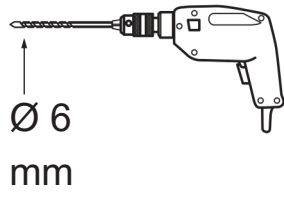
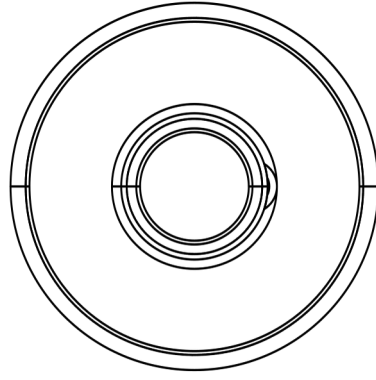
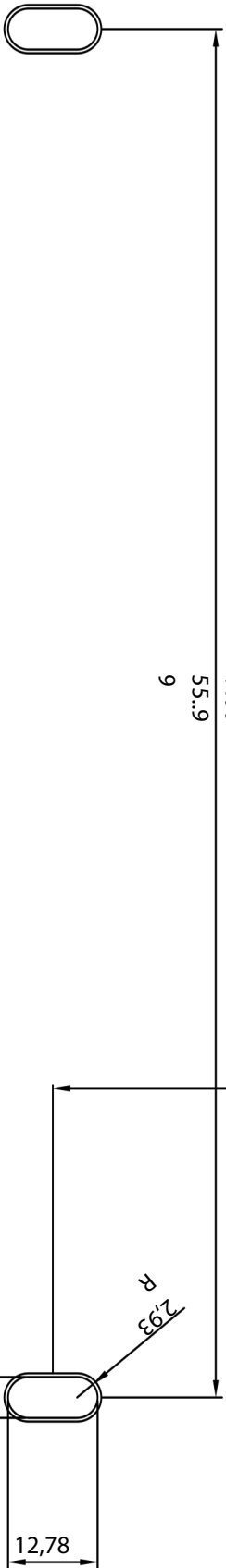

161,41

