

**CLEAR+**  
PROFESSIONAL HYGIENE PRODUCTS

**CLEAR+ YHDEN ARKIN WC-PAPERIN ANNOSTELIJA  
VALKOINEN**

**KÄYTTÖOHJE - ASENNUSOHJEET**



**KÄÄNNÖKSET**

RO | SLO | HR | SK | HU | CZ | PL | FR | NL | SE | NO | FI | IT | ES | PT



4049657037843

TUOTE KOODI: 1701515  
GTIN: 4049657037843

CWS HYGIENE INTERNATIONAL GMBH  
DREIEICH PLAZA 1A  
63303 DREIEICH, SAKSA  
WWW.CWS.COM / CONTACT@CWS.COM

#### SISÄLTYY TOIMITUKSEEN

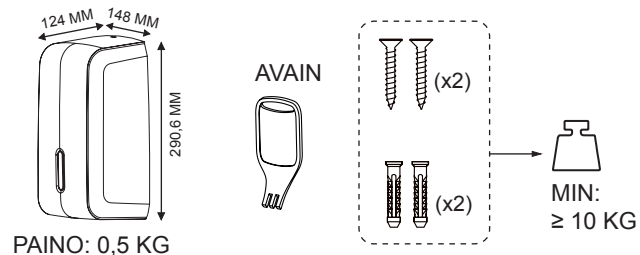

PAINO: 0,5 KG

#### TARVITAVAT TYÖKALUT

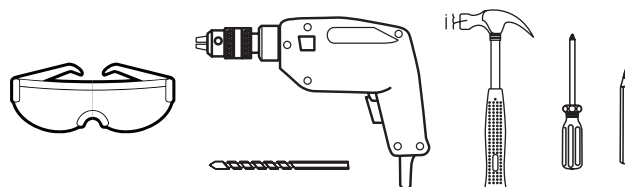

1

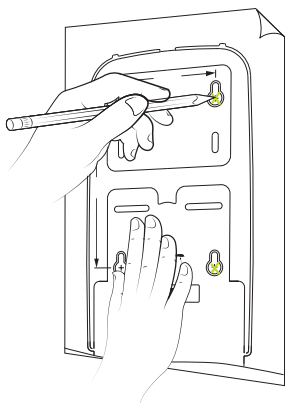

MERKITSE PAIKKA SEINÄKIINNITYSREIKIEN PORAAMISTA VARTEN.

2

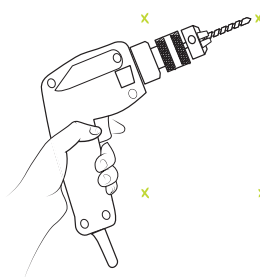

PORAA MERKITYT REIÄT.

3

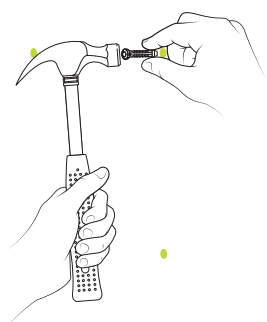

NAPAUTA ANKKURIT JOKaiseen PORATTUUN REIKÄÄN.

4

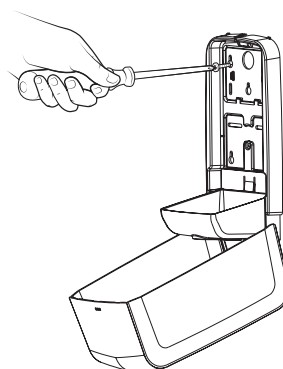

ASETA ANNOSTELIJA TAKAISIN SEINÄLLE JA KIINNITÄ RUUVILLA.

TUOTEKOODI: 1701515

CWS HYGIENE INTERNATIONAL GMBH  
DREIEICH PLAZA 1A  
63303 DREIEICH, SAKSA  
WWW.CWS.COM / CONTACT@CWS.COM

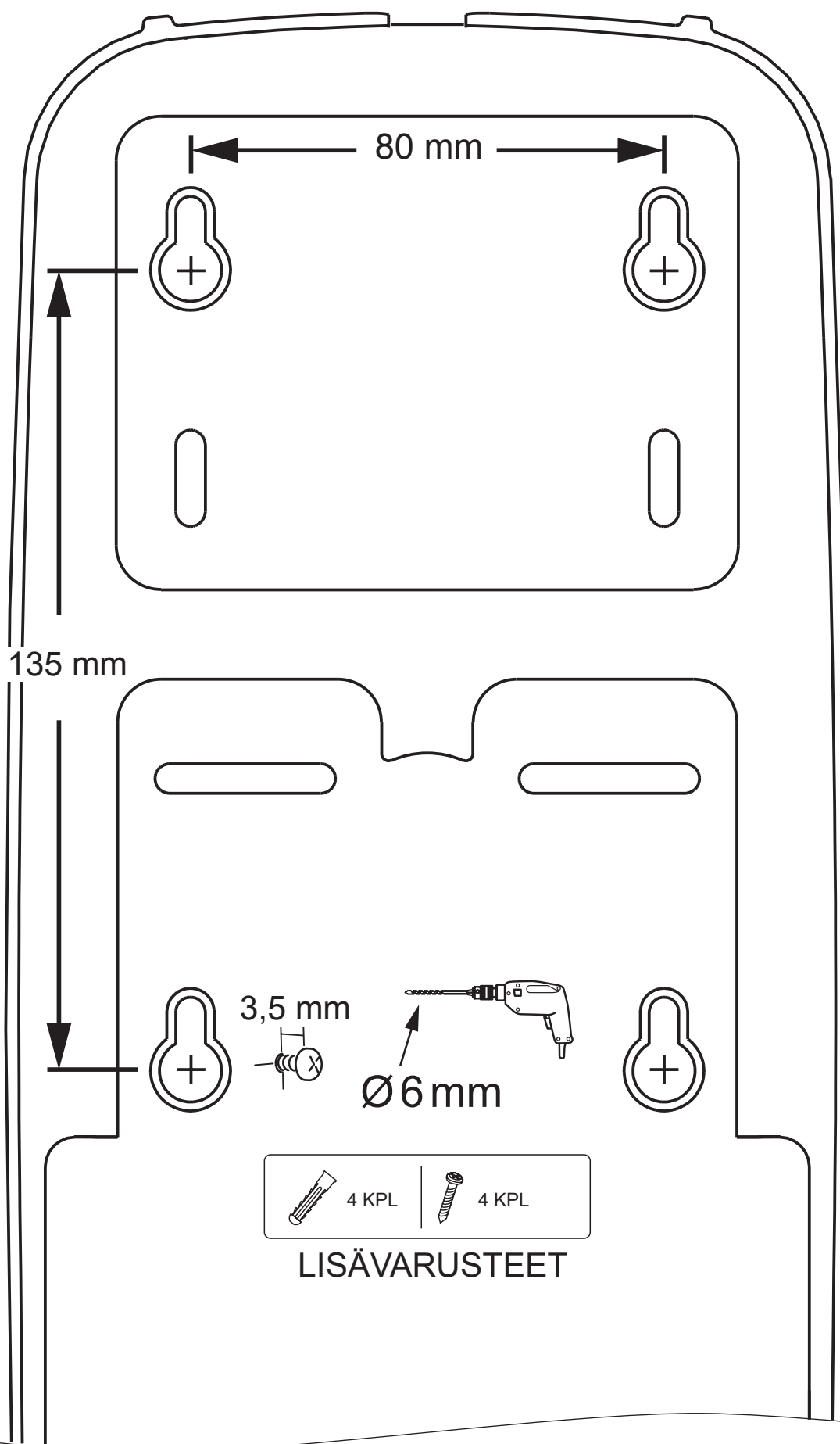

## KÄYTTÖOHJEET

1

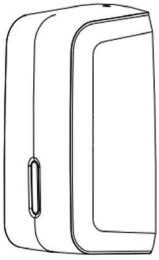

ANNOSTELIJA JA LISÄ-  
VARUSTEET.

2

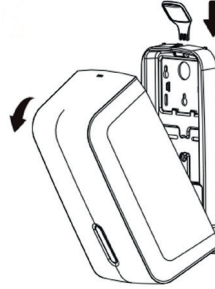

AVAA ANNOSTELIJA  
AVAIMELLA.

3

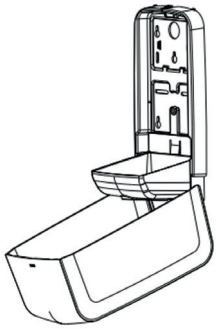

NÄKYMÄ SISÄLTÄ.

4

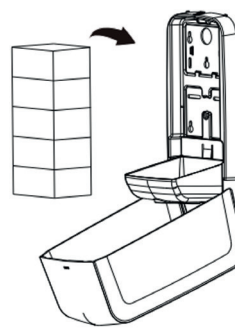

ASETA TAITETTU PAPERI  
ANNOSTELIJAAN.

5

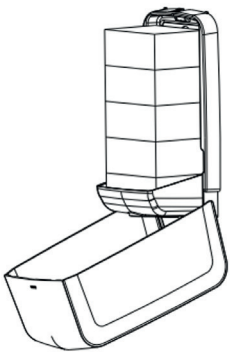

VARMISTA, ETTÄ PAPERI  
ON LÖYHÄSTI ASETETTU  
EIKÄ OLE PURISTUNUT.

6

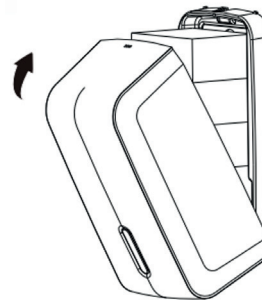

SULJE ANNOSTELIJA JA  
VARMISTA, ETTÄ SALPA  
NAPSAHTAA PAIKALLEEN.

7

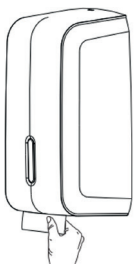

VEDÄ ARKIT VAROVASTI ULOS ANNOSTELIJASTA ARKKI KERRALLAAN.

**SUOSITELLUT KULUTUSTARVIKKEET**

CLEAR + TAITETTU WC-PAPERI

**PUHDISTUSOHJEET**

KÄYTÄ ANNOSTELIJAN PUHDISTAMISEEN VAIN MIETOJA PUHDISTUSAINEITA JA PEHMEITÄ LIINOJA. HIOVAT PUHDISTUSAINEET TAI KOVAT HARJAT VOIVAT VAHINGOITTA PINTAA JA HEIKENTÄÄ TOIMIVUUTTA.

**HÄVITTÄMINEN |**

HÄVITÄ ANNOSTELIJA ELINKAARENSA LOPUSSA YMPÄRISTÖVASTUULLISESTI NOUDATTAEN PAIKALLISIA MUOVIJÄTTEEN HÄVITTÄMISTÄ KOSKEVIA MÄÄRÄYKSIÄ JA OHJEITA. JOILLAKIN PAIKKAKUNNILLA VOI OLLA NIMETTYJÄ KERÄYSPAIKKOJA TAI KIERRÄTYSOHJELMIA TÄLLAISILLE MATERIAALEILLE. JOS ET OLE VARMA OIKEASTA HÄVITTÄMISMENETELMÄSTÄ TAI TARVITSET LISÄTIETOJA, OTA YHTEYTTÄ TOIMITTAJAAN.

**VIANMÄÄRITYS**

ONGELMA	RATKAISUT
TAITETTUA PAPERIA ON VAIKEA VETÄÄ ULOS JA/TAI TULEE ULOS PAPERIPINOJA YKSITTÄISTEN ARKKIEN SIJAAN.	+ TAITETTU PAPERI EI VÄLTTÄMÄTTÄ TÄYTÄ VAADITTUJA MÄÄRÄYKSIÄ. TAITETUN PAPERIN ENIMMÄISMITAT OVAT 110 MM (S) X 110 MM (L) X 240 MM (K).  + PAPERI ON PURISTETTU KOKOON EIKÄ ASETETTU LÖYHÄSTI ANNOSTELIJAAN. VÄHENNÄ ARKKIEN MÄÄRÄÄ VARMISTAAKSESI OIKEAN SIJOITTELUN.