



TRADUCCIONES

RO | SLO | HR | SK | HU | CZ | PL | FR | NL | SE | NO | FI | IT | ES | PT



4049657037843

CÓDIGO ART.: 1701515
GTIN: 4049657037843

CWS HYGIENE INTERNATIONAL GMBH
DREIEICH PLAZA 1A
63303 DREIEICH, ALEMANIA
WWW.CWS.COM / CONTACT@CWS.COM

INCLUIDO EN LA ENTREGA

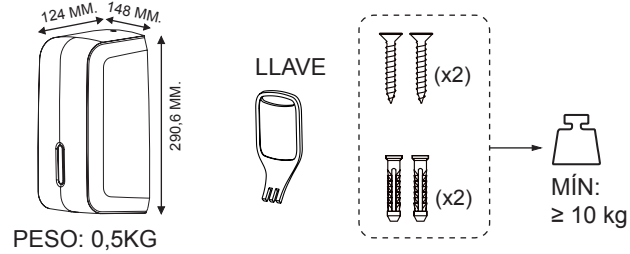

HERRAMIENTAS NECESARIAS

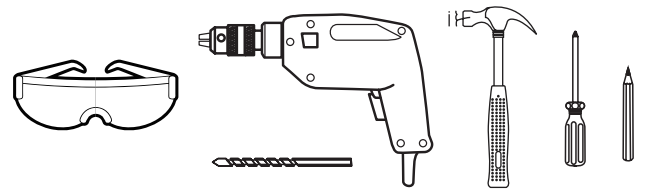

1

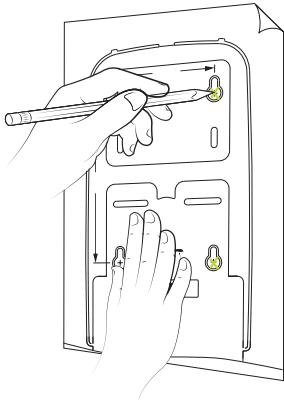

MARQUE LA POSICIÓN PARA TALADRAR LOS ORIFICIOS DE MONTAJE EN LA PARED.

2

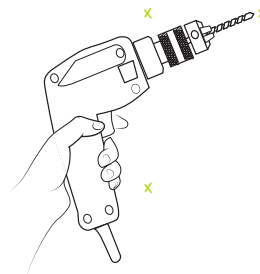

TALADRE LOS ORIFICIOS MARCADOS.

3

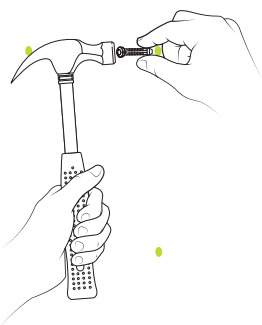

INTRODUZCA LOS TACOS EN CADA ORIFICIO TALADRADO.

4

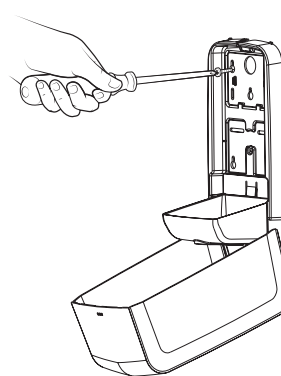

VUELVA A COLOCAR EL DISPENSADOR EN LA PARED Y ATORNÍLLELO COMO CORRESPONDA.

CÓDIGO ART.: 1701515

CWS HYGIENE INTERNATIONAL GMBH
DREIEICH PLAZA 1A
63303 DREIEICH, ALEMANIA
WWW.CWS.COM / CONTACT@CWS.COM

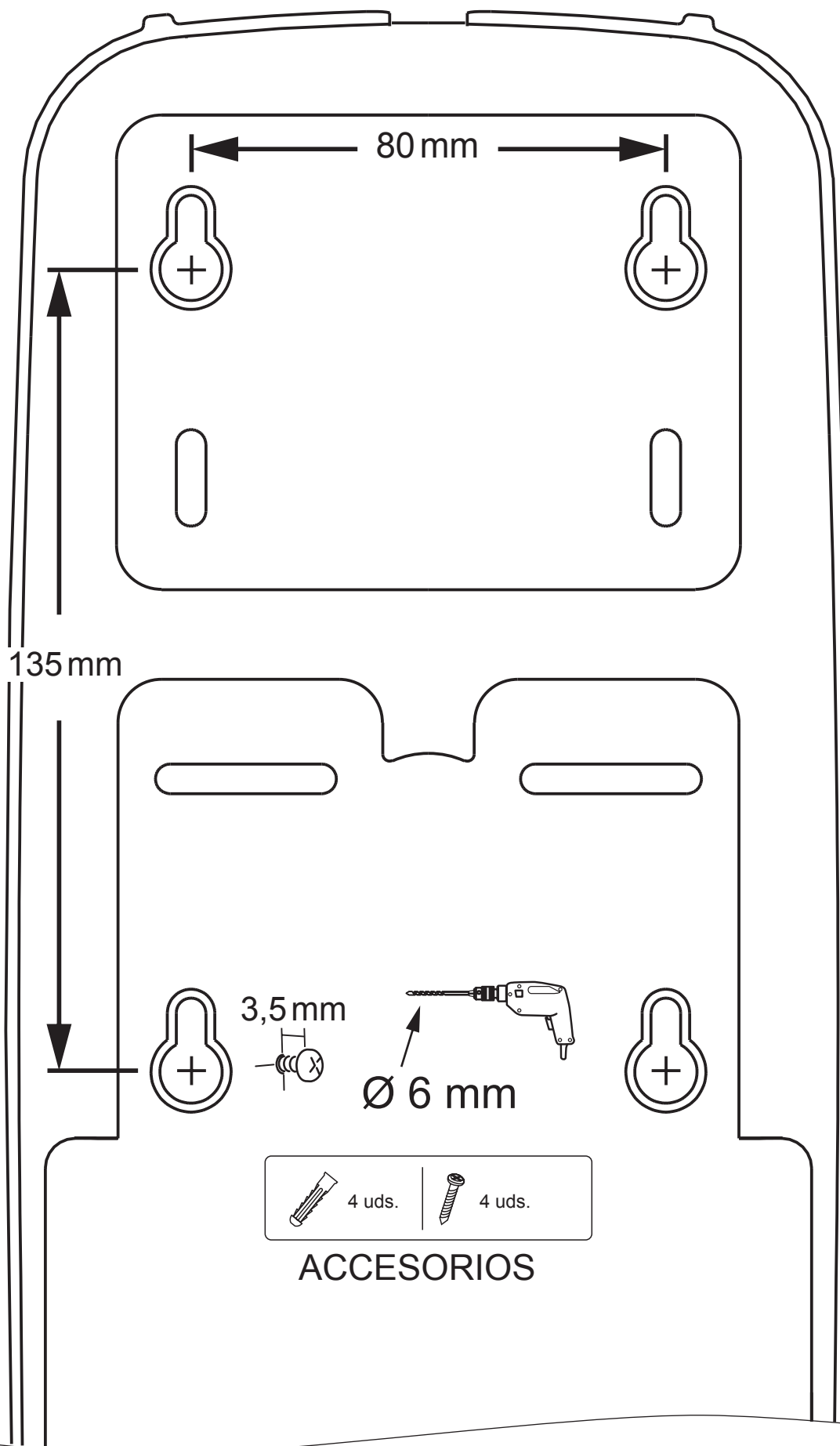

INSTRUCCIONES DE USO

1

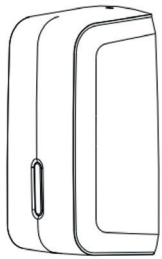

Llave
x1
x1
x1

DISPENSADOR Y ACCESORIOS.

2

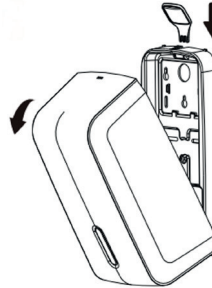

UTILICE LA LLAVE PARA ABRIR EL DISPENSADOR.

3

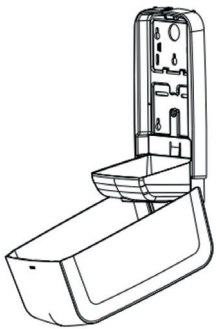

VISTA INTERIOR.

4

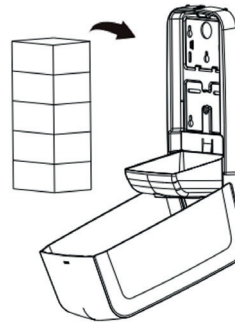

COLOQUE EL PAPEL DOBLADO DENTRO DEL DISPENSADOR.

5

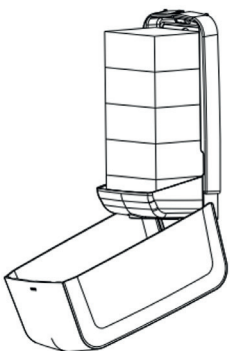

ASEGÚRESE DE QUE EL PAPEL ESTÁ COLOCADO DE FORMA SUELTA Y NO COMPRIMIDO.

6

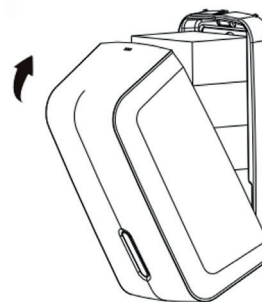

CIERRE EL DISPENSADOR Y ASEGÚRESE DE QUE LA LENGÜETA ENCAJE EN SU SITIO.

7

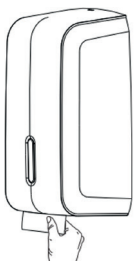

SAQUE SUAVEMENTE LAS HOJAS DEL DISPENSADOR, DE UNA EN UNA.

CONSUMIBLES RECOMENDADOS

CLEAR+ PAPEL HIGIÉNICO PLEGADO

INSTRUCCIONES DE LIMPIEZA

UTILICE ÚNICAMENTE PRODUCTOS DE LIMPIEZA SUAVES Y PAÑOS SUAVES PARA LIMPIAR EL DISPENSADOR. LOS LIMPIADORES ABRASIVOS O LOS CEPILLOS DUROS PUEDEN DAÑAR LA SUPERFICIE Y COMPROMETER SU FUNCIONALIDAD.

ELIMINACIÓN

AL FINAL DE SU CICLO DE VIDA, DESECHE EL DISPENSADOR DE FORMA RESPONSABLE CON EL MEDIO AMBIENTE, SIGUIENDO LAS NORMATIVAS Y DIRECTRICES LOCALES PARA LA ELIMINACIÓN DE RESIDUOS PLÁSTICOS. ALGUNAS COMUNIDADES PUEDEN OFRECER PUNTOS DE RECOGIDA DESIGNADOS O PROGRAMAS DE RECICLAJE PARA ESTOS MATERIALES. SI NO ESTÁ SEGURO DEL MÉTODO DE ELIMINACIÓN ADECUADO O NECESITA MÁS INFORMACIÓN, PÓNGASE EN CONTACTO CON EL PROVEEDOR.

SOLUCIÓN DE PROBLEMAS

SÍNTOMA	SOLUCIONES
EL PAPEL DOBLADO ES DIFÍCIL DE SACAR Y/O SALEN VARIAS HOJAS DE PAPEL EN LUGAR DE HOJAS SUELTAS.	<ul style="list-style-type: none">+ EL PAPEL DOBLADO PUEDE NO CUMPLIR CON LAS ESPECIFICACIONES REQUERIDAS. LAS DIMENSIONES MÁXIMAS PARA EL PAPEL DOBLADO SON 110MM (D) X 110MM (A) X 240MM (H).+ EL PAPEL ESTÁ COMPRIMIDO Y NO ESTÁ COLOCADO SUELTO EN EL DISPENSADOR. REDUZCA EL NÚMERO DE HOJAS PARA GARANTIZAR UNA COLOCACIÓN ADECUADA.