



ÜBERSETZUNGEN  
P EKLADY

RO | SLO | HR | SK | HU | CZ | PL | FR | NL | SE | NO | FI | IT | ES | PT



4049657037843

KÓD VÝROBKU: 1701515  
GTIN: 4049657037843

CWS HYGIENE INTERNATIONAL GMBH  
DREIEICH PLAZA 1A  
63303 DREIEICH, GERMANY  
[WWW.CWS.COM](http://WWW.CWS.COM) / [CONTACT@CWS.COM](mailto:CONTACT@CWS.COM)

### MONTÁŽNÍ NÁVOD

#### SOU ÁST DODÁVKY

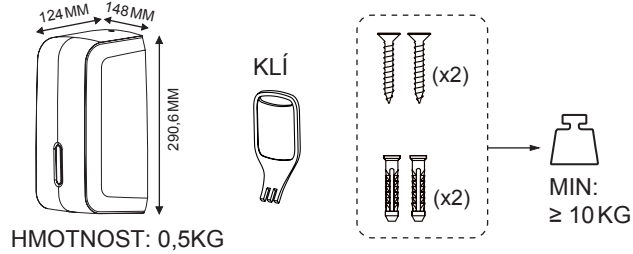

#### POŽADOVANÉ NÁSTROJE

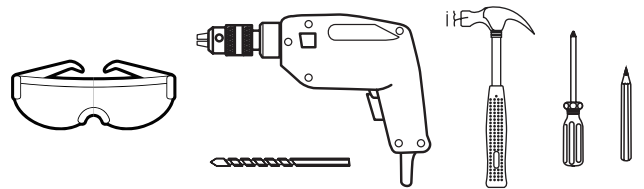

1

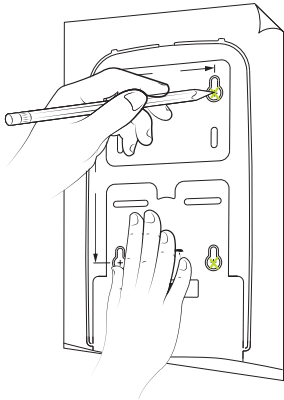

OZNA TE MÍSTO PRO VYVRTÁNÍ MONTÁŽNÍCH OTVORŮ DO ZDI.

MARKIEREN SIE DIE POSITION DER MONTAGELÖCHER AN DER WAND.

2

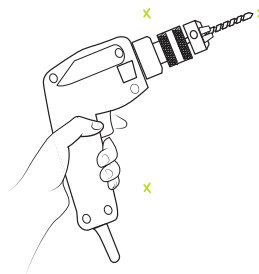

VYVRTEJTE VYZNA ENÉ OTVORY.

BOHREN SIE DIE MARKIERTEN LÖCHER.

3

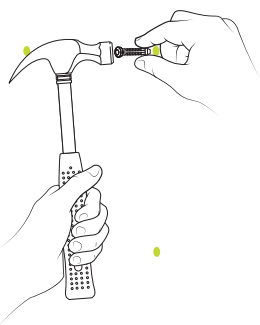

KOTVY ZATLU TE DO KAŽDÉHO VYVRTANÉHO OTVORU.

SCHLAGEN SIE DIE DÜBEL IN JEDES DER GEBOHRTEN LÖCHER.

4

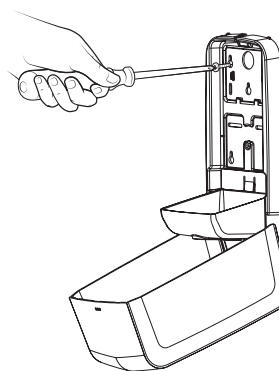

VRA TE DÁVKOVA ZPŮSOBNĚ NA STĚNU A ODPOVÍDAJÍCÍM ZPŮSOBEM JEJ PĚŠROUBUJTE.

HALTEN SIE DEN SPENDER AN DIE WAND UND DREHEN SIE DIE SCHRAUBEN ENTSPRECHEND FEST.

KÓD VÝROBKU: 1701515

CWS HYGIENE INTERNATIONAL GMBH  
DREIEICH PLAZA 1A  
63303 DREIEICH, GERMANY  
WWW.CWS.COM / CONTACT@CWS.COM

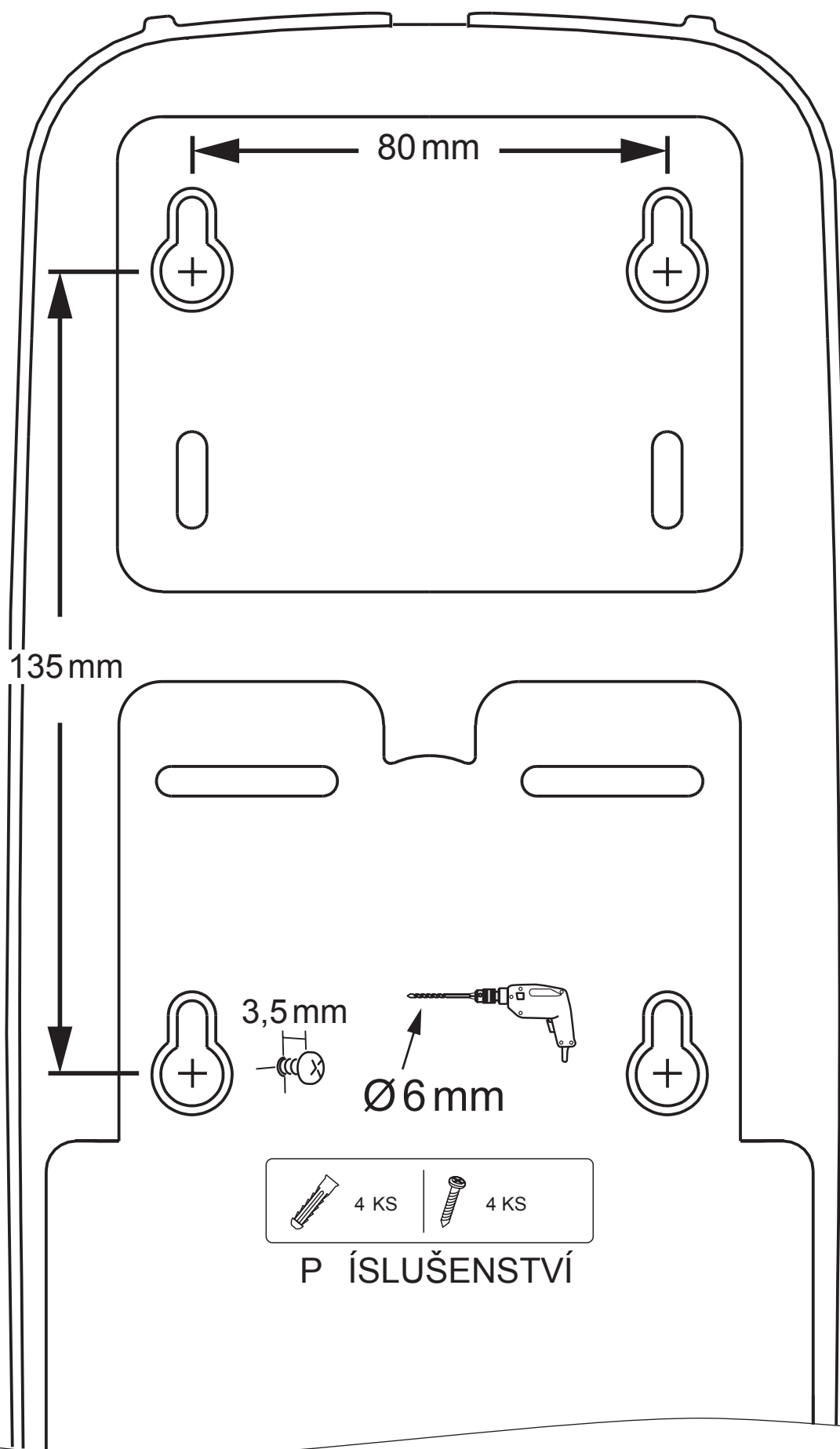

#### NÁVOD K OBSLUZE | BEDIENUNGSANLEITUNG

1

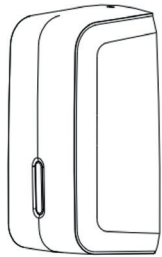

DÁVKOVA A  
PŘÍSLUŠENSTVÍ.

SPENDER UND  
ZUBEHÖR.

2

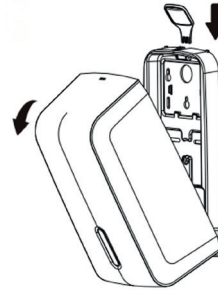

DÁVKOVA OTEVŘETE  
POMOCÍ KLÍČE.

BENUTZEN SIE DEN  
SCHLÜSSEL, UM DEN  
SPENDER ZU ÖFFNEN.

3

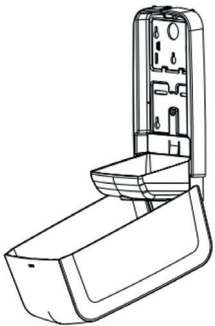

POHLED DO VNITŘNÍHO  
PROSTORU.

INNENANSICHT.

4

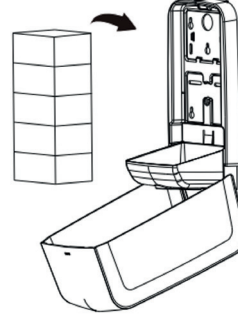

SKLÁDANÝ PAPIR  
VLOŽTE DO  
DÁVKOVAČE.

LEGEN SIE DAS  
FALTPAPIER IN  
DEN SPENDER EIN.

5

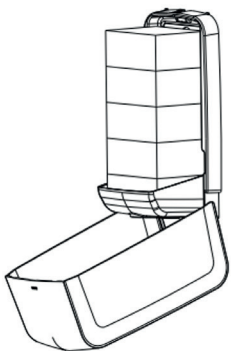

ZAJIŠŤTE, ABY BYL  
PAPÍR UVOLNĚNÝ A  
NEBYL STLAČENÝ.

ACHTEN SIE DARAUF,  
DASS DAS PAPIER  
LOCKER IM SPENDER  
LIEGT UND NICHT  
GEQUETSCHT WIRD.

6

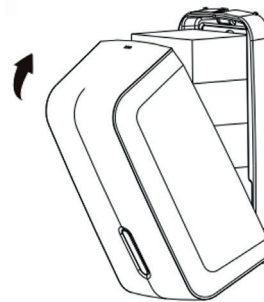

ZAVŘETE DÁVKOVAČI  
UJISTĚTE SE, ŽE  
ZÁPADKA ZAKLAPLA NA  
SVÉ MÍSTO.

SCHLIESSEN SIE DEN  
SPENDER UND ACHTEN  
SIE DARAUF, DASS DIE  
VERRIEGELUNG  
EINRASTET.

7

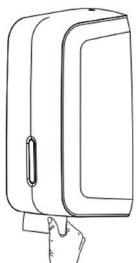

JEMNĚ VYTÁHŇTE LISTY Z DÁVKOVAČE, VŽDY JEDEN PO DRUHÉM.

ZIEHEN SIE VORSICHTIG EIN BLATT NACH DEM ANDEREN AUS DEM SPENDER.

**DOPORU ENÝ SPOT EBNÍ MATERIÁL | EMPFOHLENES VERBRAUCHSMATERIAL**

SKLÁDANÝ TOALETNÍ PAPÍR CLEAR+

**NÁVOD K ÍŠT NÍ | REINIGUNGSHINWEISE**

K ÍŠT NÍ DÁVKOVA E POUŽÍVEJTE POUZE JEMNÉ ÍSTICÍ PROST EDKY A M KKÉ HAD ÍKY. ABRAZIVNÍ ÍSTICÍ PROST EDKY NEBO TVRDÉ KARTÁ E MOHOU POŠKODIT POVRCH A ZHORŠIT JEHO FUNK NOST.

VERWENDEN SIE ZUR REINIGUNG DES SPENDERS NUR MILDE REINIGUNGSMITTEL UND WEICHE TÜCHER. SCHEUERENDE REINIGUNGSMITTEL ODER HARTE BÜRSTEN KÖNNEN DIE OBERFLÄCHE BESCHÄDIGEN UND DIE FUNKTIONALITÄT BEEINTRÄCHTIGEN.

**LIKVIDACE | ENTSORGUNG**

NA KONCI ŽIVOTNOSTI DÁVKOVA ZLIKVIDUJTE EKOLOGICKÝM ZP SOBEM V SOULADU S MÍSTNÍMI P EDPISY A SM RNICEMI PRO LIKVIDACI PLASTOVÉHO ODPADU. V N KTERÝCH OBCÍCH MOHOU BÝT PRO TAKOVÉ MATERIÁLY UR ENA SB RNÁ MÍSTA NEBO RECYKLA NÍ PROGRAMY. POKUD SI NEJSTE JISTI SPRÁVNÝM ZP SOBEM LIKVIDACE NEBO POT EBUJETE DALŠÍ INFORMACE, OBRA TE SE NA DODAVATELE.

BITTE ENTSORGEN SIE DEN SPENDER AM ENDE SEINER LEBENSDAUER AUF UMWELTGERECHTE WEISE UNTER BEACHTUNG DER ÖRTLICHEN VORSCHRIFTEN UND RICHTLINIEN FÜR DIE ENTSORGUNG VON KUNSTSTOFFABFÄLLEN. IN EINIGEN GEMEINDEN GIBT ES SPEZIELLE SAMMELSTELLEN ODER RECYCLINGPROGRAMME FÜR WIEDERVERWENDBARE MATERIALIEN. WENN SIE WEITERE INFORMATIONEN ODER UNTERSTÜTZUNG BEI DER ENTSORGUNG DES SPENDERS BENÖTIGEN, WENDEN SIE SICH BITTE AN DEN HERSTELLER.

**EŠENÍ PROBLÉM**

| SYMPTOM  | EŠENÍ  |
|--|--|
| SKLÁDANÝ PAPÍR SE T ŽKO VYTAHUJE A/NEBO SE MÍSTO JEDNOHO LISTU VYTÁHNE VÍCE LIST . | <p>+ TSKLÁDANÝ PAPÍR NEMUSÍ VYHOVOVAT POŽADOVANÝM SPECIFIKACÍM. MAXIMÁLNÍ ROZM RY SKLÁDANÉHO PAPÍRU JSOU 110 MM (H) X 110 MM (Š) X 240 MM (V).</p> <p>+ PAPÍR M ŽE BÝT STLA ENÝ A NESPRÁVN VLOŽENÝ DO DÁVKOVA E. ZMENŠETE PO ET LIST , ABY SE ZAJISTILO SPRÁVNÉ VLOŽENÍ.</p> |

**FEHLERBEHEBUNG**

| <b>SYMPTOM</b>  | <b>LÖSUNG</b>   |
|---|---|
| GEFALTETES PAPIER LÄSST SICH NUR SCHWER HERAUSZIEHEN UND/ODER ES KOMMEN PAPIERSTAPEL STATT EINZELNER BLÄTTER AUS DEM SPENDER. | <ul style="list-style-type: none"><li>+ DAS FALTPAPIER ENTSPRICHT NICHT DEN SPEZIFIKATIONEN. DER MAXIMALE RAUM FÜR DAS GEFALTETE HANDTUCH BETRÄGT 110MM (TIEFE) X 110MM (BREITE) X 240MM (HÖHE).</li><li>+ DAS PAPIER LIEGT NICHT LOCKER IM SPENDER, SONDERN WIRD ZUSAMMENGEDRÜCKT. REDUZIEREN SIE DIE ANZAHL DER BLÄTTER IM SPENDER.</li></ul> |