



OVERSETTELSER

RO | SLO | HR | SK | HU | CZ | PL | FR | NL | SE | NO | FI | IT | ES | PT



4049657037843

ART. KODE: 1701515  
GTIN: 4049657037843

CWS HYGIENE INTERNATIONAL GMBH  
DREIEICH PLAZA 1A  
63303 DREIEICH, TYSKLAND  
WWW.CWS.COM / CONTACT@CWS.COM

#### INKLUDERT I LEVERANSEN

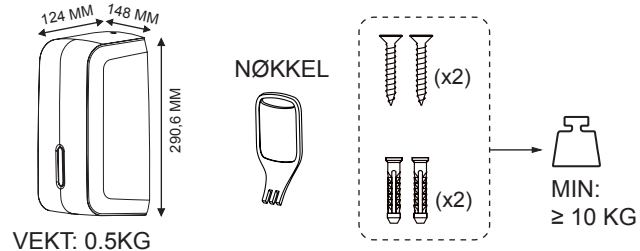

#### NØDVENDIGE VERKTØY

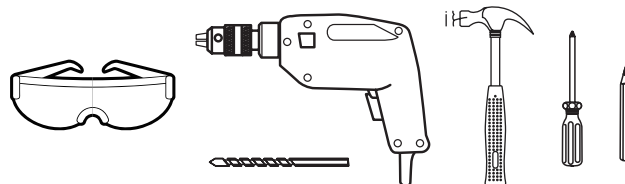

1

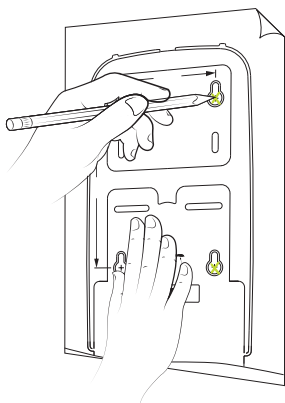

MERK AV HVOR DU  
SKAL BORE HULL FOR  
VEGGMONTERING.

2

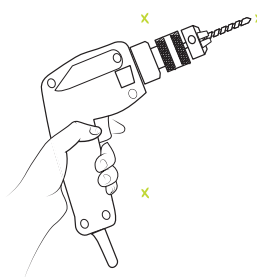

BOR OPP DE MERKEDE  
HULLENE.

3

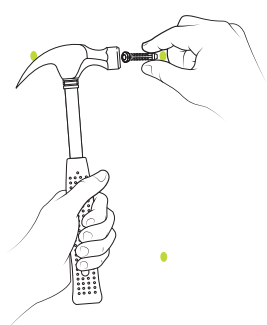

BANK ANKRENE INN I  
HVERT AV BOREHULLE-  
NE.

4

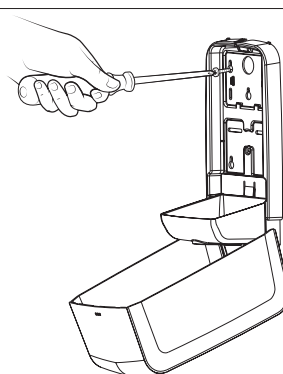

SETT DISPENSEREN  
PÅ VEGGEN IGJEN OG  
SKRU DEN FAST.

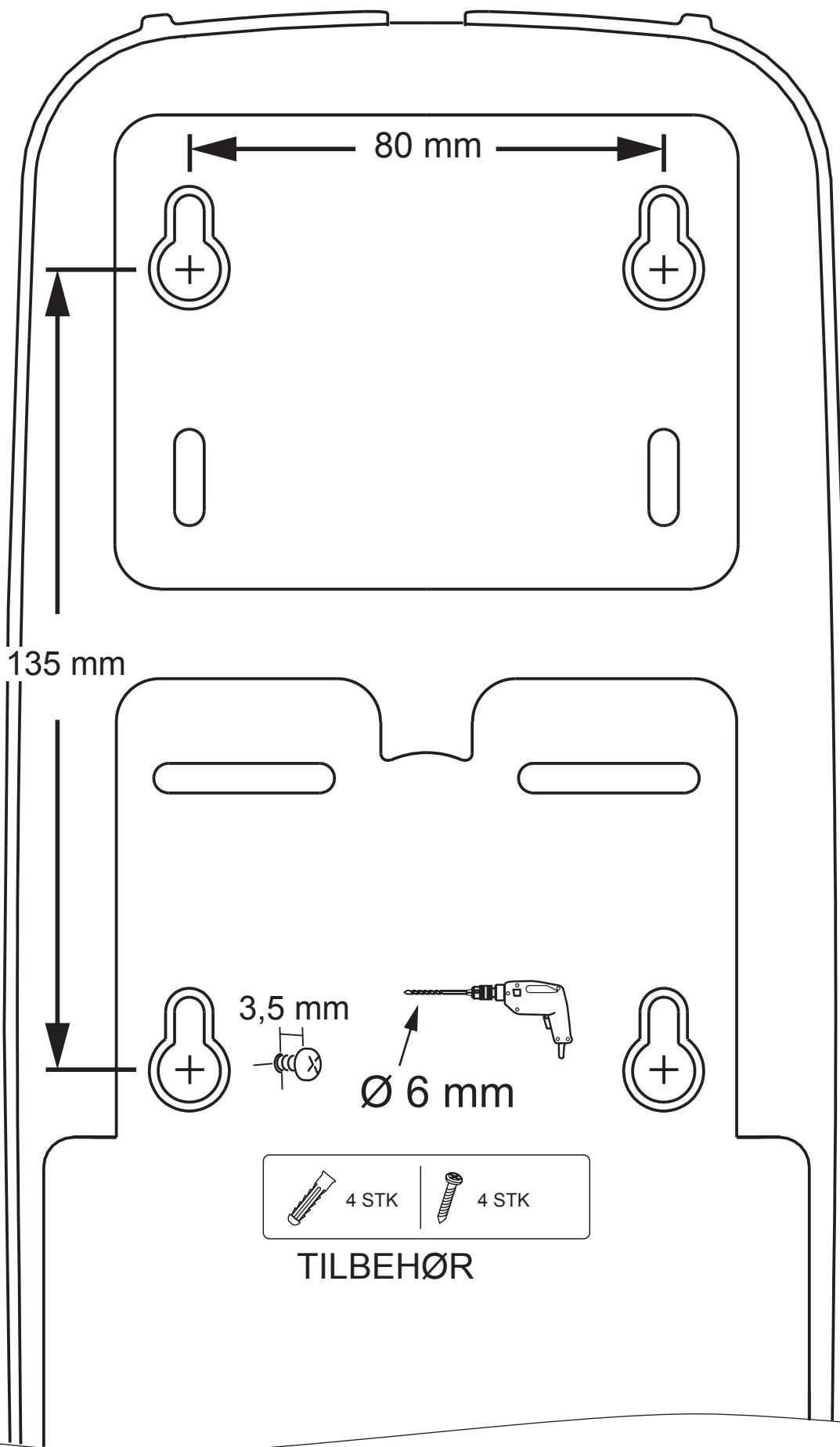

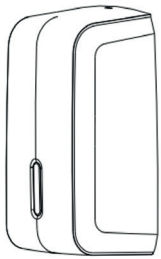
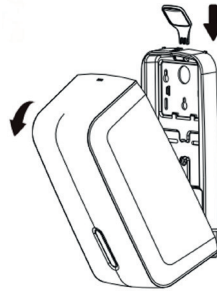
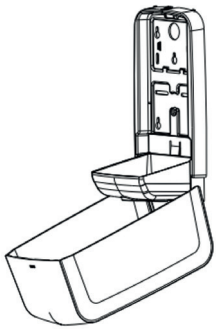
**BRUKSANVISNING****1**DISPENSER OG TIL-  
BEHØR.**2**BRUK NØKKELEN TIL Å  
ÅPNE DISPENSEREN.**3**

VISING AV INNSIDEN.

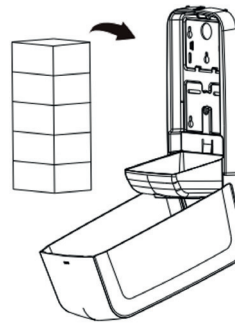
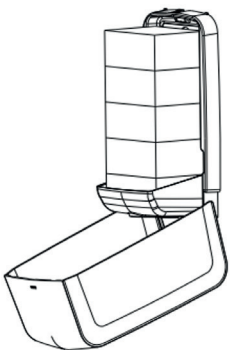
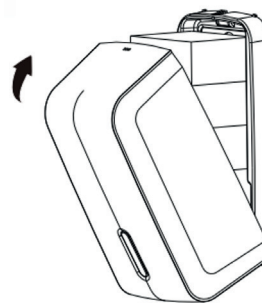
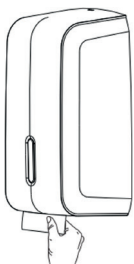
**4**LEGG DET BRETTEDE  
PAPIRET INN I DISPENSE-  
REN.**5**SØRG FOR AT PAPIRET  
LIGGER LØST OG IKKE ER  
SAMMENPRESSET.**6**LUKK DISPENSEREN  
OG FORSIKRE DEG OM  
AT LÅSEN KLIKKER PÅ  
PLASS.**7**

TREKK PAPIRET FORSIKTIG UT AV DISPENSEREN, ETT TØRKEPAPIR OM GANGEN.

**ANBEFALT FORBRUKSMATERIELL**

CLEAR+ BRETTEDE TOALETTPAPIR

**RENGJØRINGSINSTRUKSJONER**

BRUK KUN MILDE RENGJØRINGSMIDLER OG MYKE KLUTER TIL Å RENGJØRE DISPENSEREN. SLIPENDE RENGJØRINGSMIDLER OG HARDE BØRSTER KAN SKADE OVERFLATEN OG SVEKKE FUNKSJONALITETEN.

**KASSERING**

NÅR DISPENSEREN ER UTRANGERT, SKAL DEN KASSERES PÅ EN MILJØMESSIG FORSVARLIG MÅTE, I HENHOLD TIL LOKALE FORSKRIFTER OG RETNINGSLINJER FOR KASSERING AV PLASTAVFALL. NOEN LOKALSAMFUNN KAN HA EGNE INNSAMLINGSSTEDER ELLER RESIRKULERINGSPROGRAMMER FOR SLIKE MATERIALER. HVIS DU ER USIKKER PÅ RIKTIG KASSERINGSMÅTE ELLER TRENGER MER INFORMASJON, KONTAKT DU LEVERANDØREN.

**FEILSØKING**

<b>SYMPTOM</b>	<b>LØSNINGER</b>
BRETTEDE PAPIR ER VANSKELIG Å TREKKE UT OG/ELLER DET KOMMER UT FLERE TØRKEPAPIR I STEDET FOR ETT TØRKEPAPIR.	<ul style="list-style-type: none"><li>+ DET BRETTEDE PAPIRET OPPFYLLER MULIGENS IKKE DE NØDVENDIGE SPESIFIKASJONENE. DE MAKSIMALE MÅLENE FOR DET BRETTEDE PAPIRET ER 110 MM (D) X 110 MM (B) X 240 MM (H).</li><li>+ PAPIRET KAN VÆRE SAMMENPRESSET OG IKKE LØST Plassert I DISPENSEREN. REDUSER ANTALL TØRKEPAPIR FOR Å SIKRE RIKTIG Plassering.</li></ul>