

**CLEAR+**

PROFESSIONAL HYGIENE PRODUCTS

**DÁVKOVAČ UTERÁKOV SO STREDOVÝM ODVÍJANÍM CLEAR+,  
BIELY**

**UŽÍVATEĽSKÁ PRÍRUČKA – MONTÁŽNY NÁVOD**



ÜBERSETZUNGEN PREKLADY

RO | SLO | HR | SK | HU | SK | PL | FR | NL | SE | NO | FI | IT | ES | PT



4049657037782

KÓD VÝROBKU: 1701514  
GTIN: 4049657037782

CWS HYGIENE INTERNATIONAL GMBH  
DREIEICH PLAZA 1A 63303 DREIEICH,  
GERMANY WWW.CWS.COM /  
CONTACT@CWS.COM

#### SÚČASŤ DODÁVKY

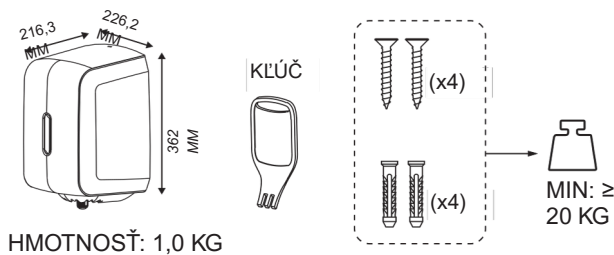

#### POŽADOVANÉ NÁSTROJE

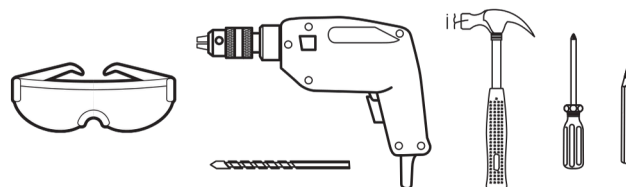

1

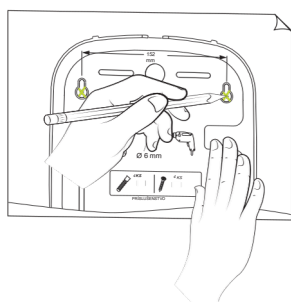

OZNAČTE MIESTO  
PRE VYVRTÁNIE  
MONTÁŽNYCH  
OTVOROV DO  
STENY.

MARKIEREN SIE  
DIE POSITION DER  
MONTAGELÖCHER  
AN DER WAND.

2

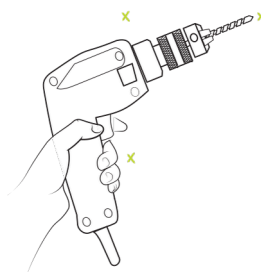

VYVRTAJTE  
VYZNAČENÉ OTVORY

BOHREN SIE DIE  
MARKIERTEN LÖCHER.

3

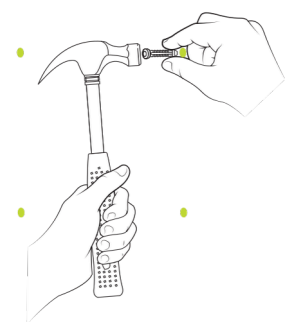

KOTVY ZATLČTE  
DO KAŽDÉHO  
VYVRTANÉHO  
OTVORU.

SCHLAGEN SIE DIE  
DÜBELN JEDES DER  
GEOHRTEN LÖCHER.

4

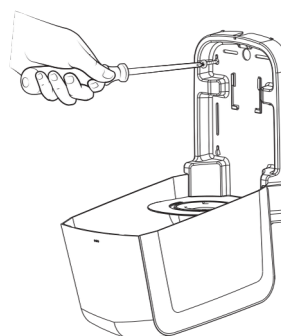

VRÁŤTE DÁVKOVAČ SPÄŤ  
NA STENU A VHDNÝM  
SPÔSOBOM HO  
PRIŠRÓBUJTE.

HALTEN SIE DEN SPENDER  
AN DIE WAND UND DREHEN  
SIE DIE SCHRAUBEN  
ENTSPRECHEND FEST.

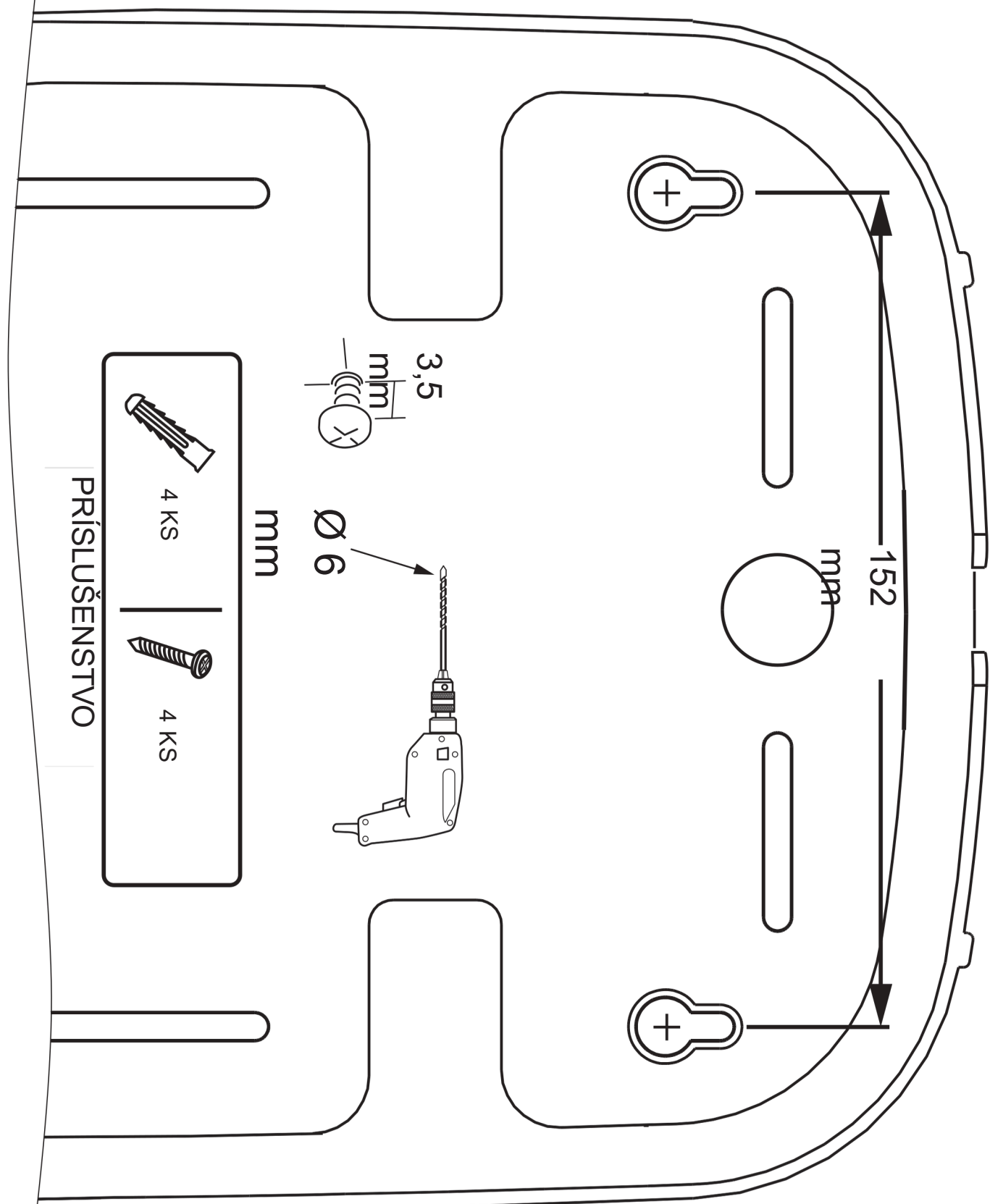

PRÍSLUŠENSTVO

4 KS

4 KS

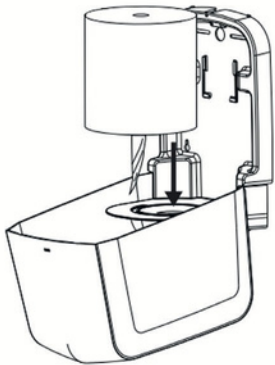
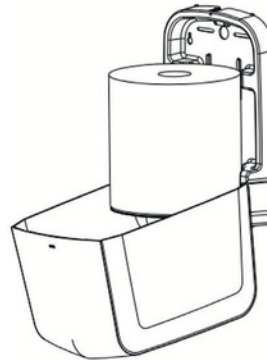
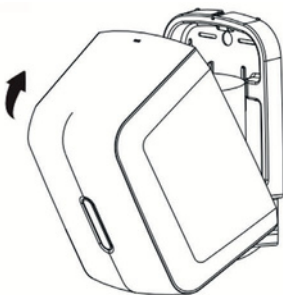
**NÁVOD NA OBSLUHU | BEDIENUNGSANLEITUNG****1****DÁVKOVAČ A  
PRÍSLUŠENSTVO.****SPENDER UND  
ZUBEHÖR.****2****DÁVKOVAČ OTVORTE  
POMOCOU KLÚČA.****BENUTZEN SIE DEN  
SCHLÜSSEL, UM DEN  
SPENDER ZU ÖFFNEN.****3****VYŤAHNITE PAPIER ZO  
STREDU ÚLOHY A  
PEVNE HO VLOŽTE  
ZHORA DO STREDOVEJ  
PODÁVACIE MASKY.****ZIEHEN SIE ETWAS  
PAPIER AUS DER MITTE  
DER ROLLE UND  
DRÜCKEN SIE ES VON  
OBEN FEST IN DIE  
CENTERFEED-MASKE.****4****VLOŽTE ROLKU VOĽNE  
NA STREDOVÚ  
PODÁVACU MASKU V  
DÁVKOVAČI.****STELLEN SIE DIE ROLLA  
DANN LOCKER AUF DIE  
CENTERFEED-MASKE  
BZW. IN DEN SPENDER.****5****ZATVORTE DÁVKOVAČ A  
UISTITE SA, ŽE ZÁPADKA  
ZAKLAPLA NA SVOJE  
MIESTO.****SCHLIESSEN SIE DEŇ  
SPENDER UND ACHTEN  
SIE DARAUF, DASS DIE  
VERRIEGELUNG  
EINRASTET.****6****ZATIAHNITE ZA OKRAJ  
PAPIERA, KTORÝ STE  
PREDTÝM VLOŽILI DO  
MASKY ZO SHORA.****ZIEHENÝ SIE AN EINER  
ECKE DES PAPIERS, DAS  
SIE ZUVOR VON OBEN IN  
DIE MASKE GESTOPFT  
HABEN.**

7

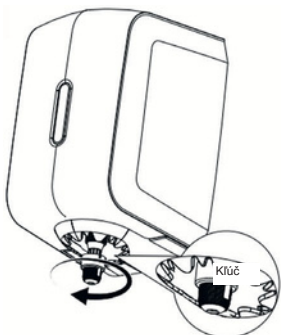

PRE NASTAVENIE  
VEĽKOSTI OTVORU PRE  
PAPIER OTOČTE KRYTKU.

UM DIE ÖFFNUNG DES  
PAPIERS ZU  
VERKLEINERN ODER ZU  
VERGRÖßERN, KÖNNEN  
SIE DIE KAPPE  
VERDREHEN.

8



JEMNE VYŤAHNITE LISTY Z  
DÁVKOVAČA, VŽDY JEDEN  
PO DRUHOM.

ZIEHEN SIE VORSICHTIG EIN  
BLATT NACH DEM ANDEREN  
AUS DEM SPENDER.

### ODPORÚČANÝ SPOTREBNÝ MATERIÁL | EMPFOHLENES VERBRAUCHSMATERIAL

ROLKA SO STREDOVÝM ODVÍJANÍM CLEAR+

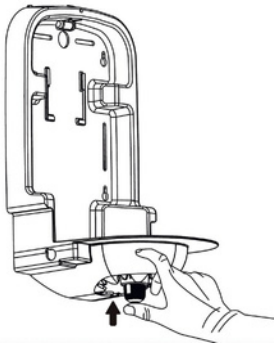
**KROKY PRE ZMENU NA KRÍŽOVÝ VÝSTUP | WECHSEL ZU CROSS-OUTLET****9**

JEMNE TLAČTE NA NASTAVITELNÝ VÝSTUP ZHORA DOLE, KÝM SA NEUVOLNÍ.

DRÜCKEN SIE VON UNTEN VORSICHTIG GEGEN DIE VERSTELL-BARE AUSLASSÖFFNUNG, BIS SIE SICH LÖST.

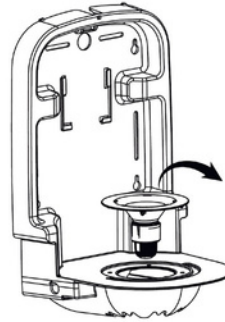
**10**

NASTAVITELNÝ VÝSTUP Z OTVORU DÁVKOVAČA ODOBERTE ZHORA.

ENTNEHMEN SIE DIE VERSTELLBARE AUSLASS-ÖFFNUNG VON OBEN AUS DER ÖFFNUNG DES SPENDERS.

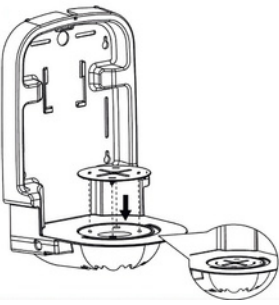
**11**

VLOŽTE KRÍŽOVÝ VÝSTUP DO DÁVKOVAČA A UISTITE SA, ŽE SÚ POLOHOVACIE BODY ZAROVNANÉ S URČENÝMI OTVORMI.

LÖCHER EINRASTEN. SETZEN SIE DIE KREUZ-AUSLASSÖFFNUNG IN DEN SPENDER EIN. DIE FÜHRUNGSPUNKTE MÜSSEN IN DIE VORGESEHENEN LÖCHER EINRASTEN.

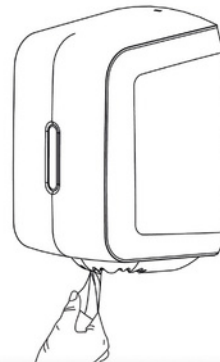
**12**

VLOŽTE ROLKU PAPIERA SO STREDOVÝM ODVÍJANÍM SPÄŤ DO DÁVKOVAČA A UZAVRITE HO PODĽA VÝŠKY UVEDENÉHO POPISU.

LEGEN SIE DIE PAPIER-ROLLE WIEDER IN DEN SPENDER EIN UND SCHLIESSEN SIE DIESEN WIE ZUVOR BESCHRIEBEN.

**NÁVOD NA ČISTENIE | REINIGUNGSHINWEISE**

NA ČISTENIE DÁVKOVAČA POUŽÍVAJTE LEN JEMNÉ ČISTIACE PROSTRIEDKY A MÄKKÉ HADRIČKY. ABRAZÍVNE ČISTIACE PROSTRIEDKY ALEBO TVRDÉ KEFY MÔŽU POŠKODIŤ POVRCH A ZHORŠIŤ JEHO FUNKČNOSŤ.

VERWENDEN SIE ZUR REINIGUNG DES SPENDERS NUR MILDE REINIGUNGSMITTEL UND WEICHE TÜCHER. SCHEUERENDE REINIGUNGSMITTEL ODER HARTE BÜRSTEN KÖNNEN DIE OBERFLÄCHE BESCHÄDIGEN UND DIE FUNKTIONALITÄT BEEINTRÄCHTIGEN.

**LIKVIDÁCIA | ENTSORGUNG**

NA KONCI ŽIVOTNOSTI DÁVKOVAČ ZLIKVIDUJTE EKOLOGICKÝM SPÔSOBOM V SÚLADE S MIESTNYMI PREDPISMI A SMERNICAMI PRE LIKVIDÁCIU PLASTOVÉHO ODPADU V NIEKTORÝCH OBCIACH MÔŽU BYŤ PRE TAKÉTO MATERI RECYKLAČNÉ PROGRAMY. AK SI NIE STE ISTÝM SPRÁVNÝM SPÔSOBOM LIKVIDÁCIE ALEBO POTREBUJETE ĎALŠIE INFORMÁCIE, OBRÁŤTE SA NA DODÁVATEĽA.

BEACHTUNG DER ÖRTLICHEN VORSCHRIFTEN UND RICHTLINIEN FÜR DIE ENTSORGUNG VON KUNSTSTOFFABFÄLLEN. UNTERSTÜTZUNG BEIDER ENTSORGUNG DES SPENDERS BENÖTIGEN, WENDEN SIE SICH BITTE AN DEN HERSTELLER.

**RIEŠENIE PROBLÉMOV**

<b>SYMPTOM</b>	<b>RIEŠENIE</b>
PAPIER NIE JE MOŽNÉ VYŤIAHNÚŤ ZO STREDU ÚLOHY (KROK 3, NÁVOD NA OBSLUHU).	+ UISTITE SA, ŽE POUŽÍVATE ÚLOHU BEZ TUBUSU. PAPIER V DÁVKOVAČI SO STREDOVÝM ODVÍJANÍM SA POUŽÍVA ZVNÚTRA VON.
DÁVKOVAČ NEDÁ ZAVRIEŤ.	+ PAPIEROVÁ ÚLOHA NEODPOVÍDA ŠPECIFIKÁCIÁM. MAXIMÁLNE VNÚTORNÉ PRIESTOR PRE ÚLOHU S CENTRÁLNYM ODVÍJANÍM JE 200 MM (D) X 245 MM (V).
PAPIER NIE JE MOŽNÉ VYTLAČIŤ CEZ STREDOVÚ MASKU.	+ ODŠRÚBUJTE A ODOBERTE KRYTKU STREDOVEJ MASKY PODÁVAČE (POD DÁVKOVAČOM). PAPIER ZNOVU PREŤAHNITE MASKOU A VYŤIAHNITE HO NA DRUHEJ STRANE.
PAPIER SA ŤAŽKO VYŤAHUJE ALEBO SA TRHÁ NA MALÉ KUSY.	+ UPRAVTE VEĽKOSŤ OTVORU PRE PAPIER OTOČENÍM KRYTKYOTVORU PRE STREDOVÉ PODÁVANIE/MASKY UMIESTNENÉ POD DÁVKOVAČOM.

**FEHLERBEHEBUNG**

<b>SYMPTOM</b>	<b>LÖSUNG</b>
DAS PAPIERO LÄSST SICH NICHT AUS DER MITTE DER ROLLE HERAUSZIEHEN (SCHRITT 3 DER BEDIENUNGSANLEITUNG).	+ STELLEN SIE SICHER, DASS SIE EINE KERNLOSE PAPIERROLLE VERWENDEN. DAS PAPIERU IM CENTERFEED-SPENDER WIRD VON INNEN NACH AUSSEN VERWENDET.
DER SPENDER KANN NICHT GESCHLOSSEN WERDEN.	+ DIE PAPIERROLLE LIEGT AUSSERHALB DER SPEZIFIKATION. DER MAXIMALE INNENRAUM FÜR DIE CENTERFEED-ROLL BETRÄGT 200 MM (T) X 245 MM (H).
DAS PAPIERS LÄSST SICH NICHT DURCH DIE MITTELTRANSPORTMASKE SCHIEBEN.	+ SCHRAUBENÝ SIE DIE KAPPE DER CENTERFEED-MASKE (UNTER DEM SPENDER) AB UND ENTFERNEN SIE SIE. SCHIEBEN SIE DAS PAPIERU ERNEUT DURCH DIE MASKE UND ZIEHEN SIE ES AUF DER ANDEREN SEITE HERAUS.
DAS PAPIERS LÄSST SICH NUR SCHWER HERAUSZIEHEN ODER REISST IN KLEINE STÜCKE.	+ STELLEN SIE DIE KAPPE DER CENTERFEED-MASK (UNTER DEM SPENDER) SO EIN, DASS DIE PAPIEROFFNUNG KLEINER ODER GRÖßER WIRD.