

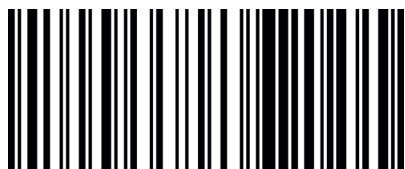

TRADUCERI

RO | SLO | HR | SK | HU | CZ | PL | FR | NL | SE | NO | FI | IT | ES | PT



4049657037782

COD: 1701514
GTIN: 4049657037782

CWS HYGIENE INTERNATIONAL GMBH
DREIEICH PLAZA 1A
63303 DREIEICH, GERMANY
WWW.CWS.COM / CONTACT@CWS.COM

INCLUS ÎN PACHET

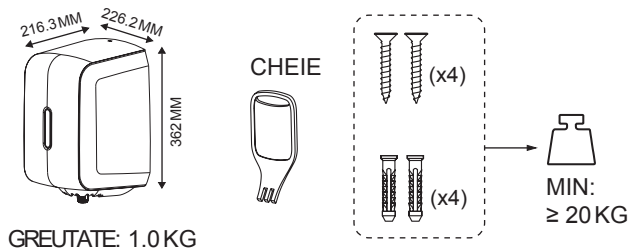

INSTRUMENTE NECESARE

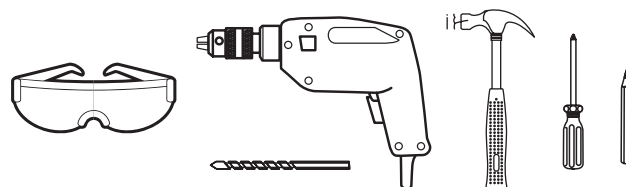

1

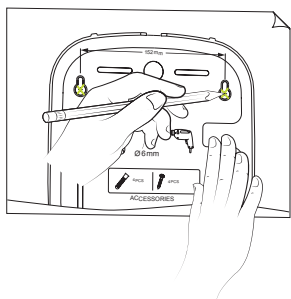

MARCAȚI POZIȚIA PENTRU GĂURIREA PUNCTELOR DE MONTARE PE PERETE.

2

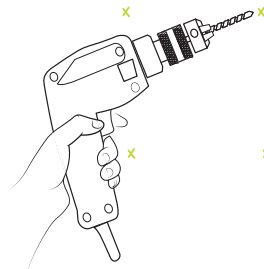

GĂURIȚI PUNCTELE MARCATE.

3

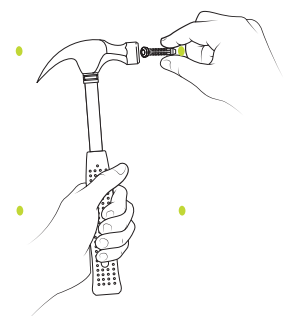

BATEȚI ANCORELE ÎN FIECARE ORIFICIU GĂURIT.

4

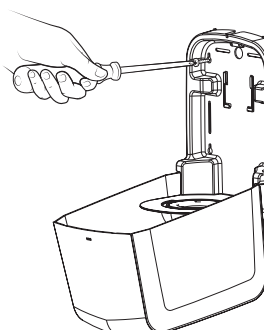

PUNEȚI DISTRIBUTORUL ÎNAPOI PE PERETE ȘI ÎNȘURUBAȚI-L CORESPUNZĂTOR.

1:1

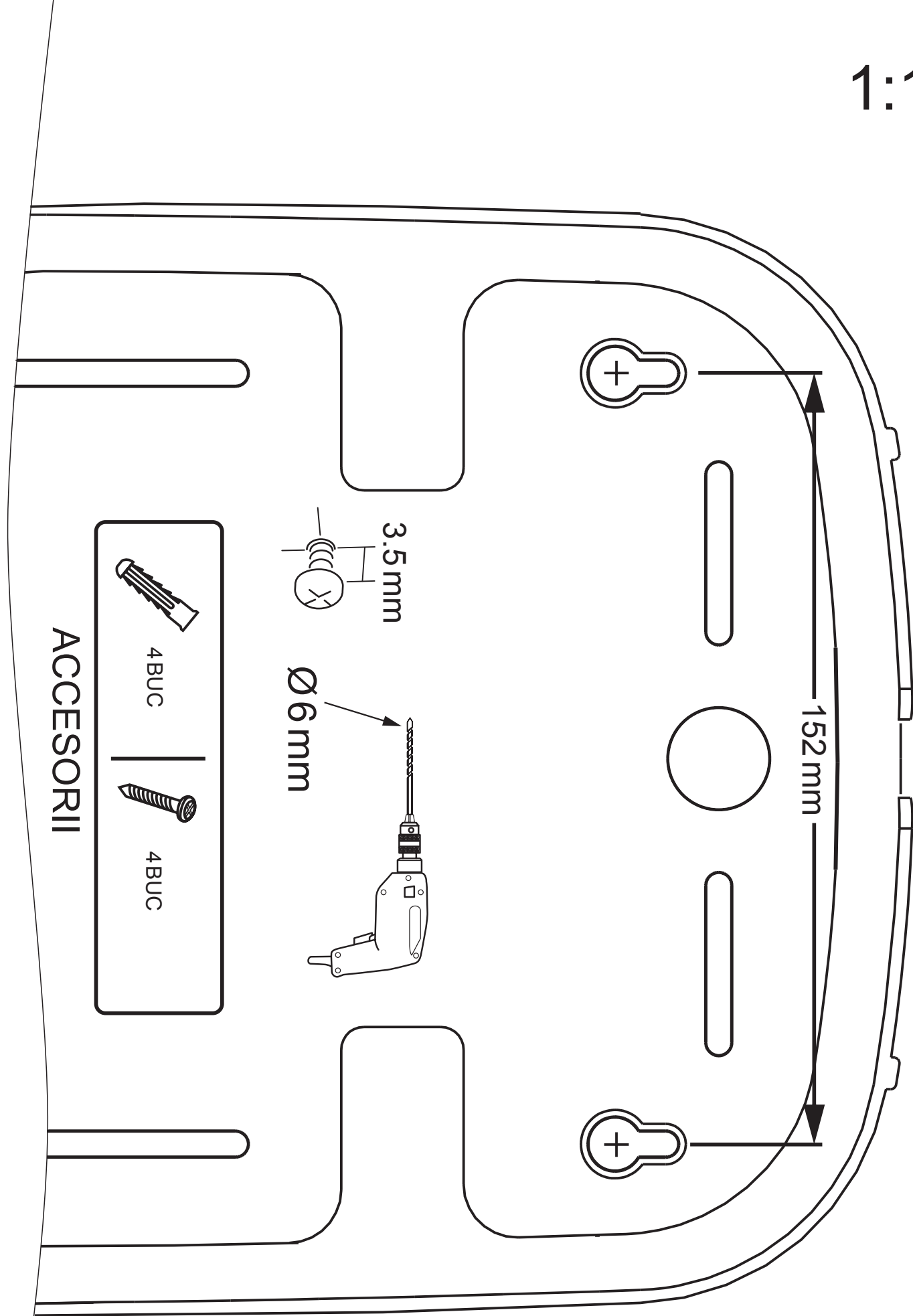

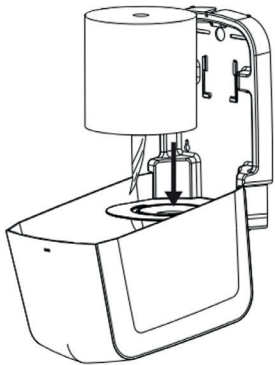
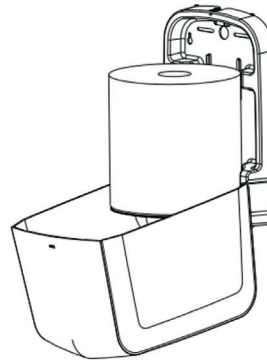
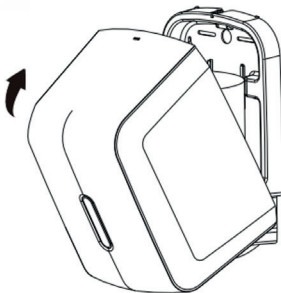
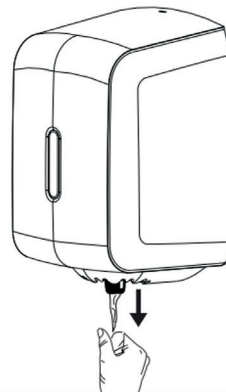
INSTRUCȚIUNI DE UTILIZARE**1**DISPENSER ȘI
ACCESORII.**2**UTILIZAȚI CHEIA
PENTRU A
DESCHIDE
DOZATORUL.**3**TRAGEȚI PUȚINĂ
HÂRTIE DIN CENTRUL
ROLEI ȘI
INTRODUCEȚI-O FERM
ÎN DISPOZITIVUL DE
ALIMENTARE
CENTRALĂ DIN PARTEA
DE SUS.**4**AȘEZAȚI ROLA
UȘOR DEASUPRA
MĂȘTII DE
ALIMENTARE
CENTRALĂ DIN
DOZATOR.**5**ÎNCHIDEȚI DOZATORUL
ȘI ASIGURAȚI-VĂ CĂ
ÎNCUIETOAREA SE
BLOCHEAZĂ CORECT
ÎN POZIȚIE.**6**TRAGEȚI DE UN COLȚ
AL HÂRTIEI PE CARE
AȚI INTRODUS-O
ANTERIOR ÎN CASETA
DE SUS.

7

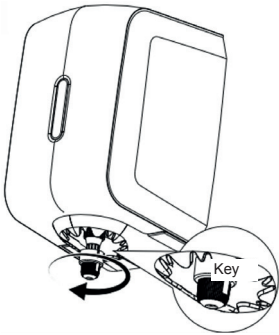

PENTRU A REGLA
DIMENSIUNEA
LOCAȘULUI PENTRU
HÂRTIE, ROTIȚI
CAPACUL.

8

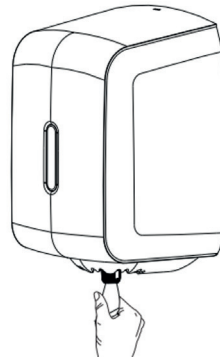

SCOATEȚI UȘOR
FOILE DIN
DOZATOR, PE
RÂND.

CONSUMABILE RECOMANDATE

CLEAR+ ROLĂ CU ALIMENTARE CENTRALĂ

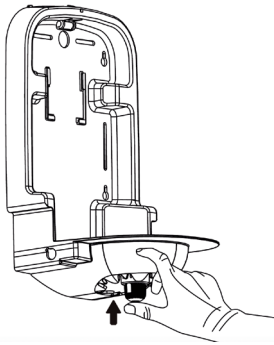
PAȘI PENTRU TRECEREA LA EVACUARE TRANSVERSALĂ**9**

ÎMPINGEȚI UȘOR DE JOS ÎN SUS ORIFICIUL DE EVACUARE REGLABIL PÂNĂ CÂND SE DETAȘEAZĂ

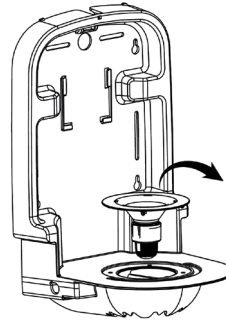
10

SCOATEȚI DE SUS ORIFICIUL DE EVACUARE REGLABIL DIN FANTA DOZATORULUI.

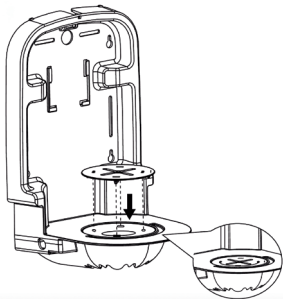
11

INTRODUCEȚI PRIZA TRANSVERSALĂ ÎN DOZATOR, ASIGURÂNDU-VĂ CĂ PUNCTELE DE POZIȚIONARE SE ALINIAZĂ CU ORIFICIILE DESEMNAȚE.

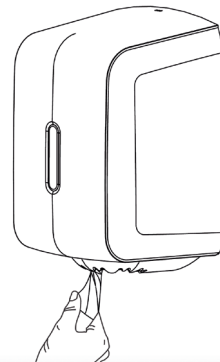
12

REINTRODUCEȚI ROLA DE HÂRTIE CU ALIMENTARE CENTRALĂ ÎN DOZATOR ȘI ÎNCHIDEȚI-L AȘA CUM ESTE DESCRIS MAI SUS.

INSTRUCȚIUNI DE CURĂȚARE

UTILIZAȚI NUMAI AGENȚI DE CURĂȚARE BLÂNZI ȘI CÂRPE MOI PENTRU A CURĂȚA DOZATORUL. AGENȚII DE CURĂȚARE ABRAZIVI SAU PERIILE DURE POT DETERIORA SUPRAFAȚA ȘI COMPROMITE FUNCȚIONALITATEA ACESTEIA.

CASAREA

LA SFÂRȘITUL CICLULUI SĂU DE VIAȚĂ, ARUNCAȚI DOZATORUL ÎNTR-UN MOD RESPONSABIL FAȚĂ DE MEDIU, RESPECTÂND REGLEMENTĂRILE ȘI INSTRUCȚIUNILE LOCALE PENTRU ELIMINAREA DEȘEURILOR DIN PLASTIC. UNELE COMUNITĂȚI POT OFERI LOCURI DE COLECTARE DESEMNAȚE SAU PROGRAME DE RECICLARE PENTRU ASTFEL DE MATERIALE. DACĂ NU SUNTEȚI SIGUR DE METODA CORECTĂ DE ELIMINARE SAU AVEȚI NEVOIE DE INFORMAȚII SUPLIMENTARE, VĂ RUGĂM SĂ CONTACTAȚI FURNIZORUL.

REMEDIEREA DEFECȚIUNILOR

SIMPTOM	SOLUȚII
IMPOSIBILITATEA DE A EXTRAGE HÂRTIA DIN CENTRUL ROLEI (PASUL 3, INSTRUCȚIUNI DE UTILIZARE).	+ ASIGURAȚI-VĂ CĂ UTILIZAȚI O ROLĂ DE HÂRTIE FĂRĂ CENTRU HÂRTIA DIN DISPENSERUL CU ALIMENTARE CENTRALĂ ESTE UTILIZATĂ DIN INTERIOR SPRE EXTERIOR.
NU PUTEȚI ÎNCHIDE DOZATORUL	+ ROLA DE HÂRTIE ESTE ÎN AFARA SPECIFICAȚIILOR. SPAȚIUL INTERIOR MAXIM PENTRU ROLA DE ALIMENTARE CENTRALĂ ESTE DE 200 MM (D) X 245 MM (H).
NU PUTEȚI ÎMPINGE HÂRTIA PRIN DISPOZITIVUL DE ALIMENTARE CENTRALĂ.	+ DEȘURUBAȚI ȘI ÎNDEPĂRTAȚI CAPACUL MĂȘTII DE ALIMENTARE CENTRALĂ (SUB DISTRIBUTOR). ÎMPINGEȚI DIN NOU HÂRTIA PRIN MASCĂ ȘI SCOATEȚI-O PE PARTEA CEALALTĂ.
HÂRTIA ESTE GREU DE SCOS SAU SE RUPE ÎN BUCĂȚI MICI.	+ AJUSTAȚI DIMENSIUNEA ORIFICIULUI PT. HÂRTIE, RĂSUCIND CAPACUL ORIFICIULUI/MASCII DE ALIMENTARE CENTRALĂ SITUAT SUB DOZATOR.