

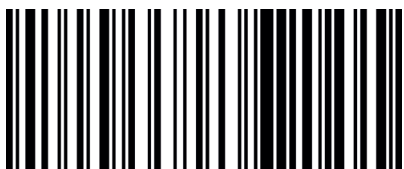

TRADUÇÕES

RO | SLO | HR | SK | HU | CZ | PL | FR | NL | SE | NO | FI | IT | ES | PT



4049657037782

ART. CÓDIGO: 1701514
GTIN: 4049657037782

CWS HYGIENE INTERNATIONAL GMBH
DREIEICH PLAZA 1A
63303 DREIEICH, ALEMANHA
WWW.CWS.COM / CONTACT@CWS.COM

INCLUÍDO NA ENTREGA

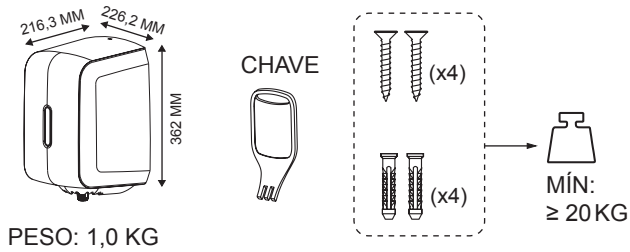

FERRAMENTAS NECESSÁRIAS

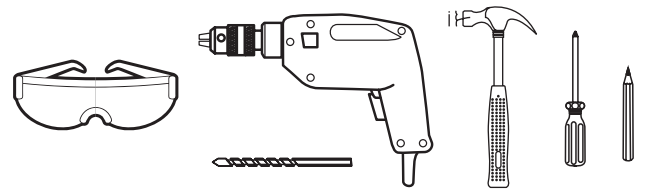

1

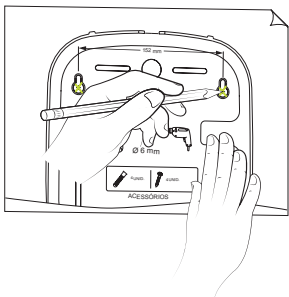

MARQUE A POSIÇÃO
PARA EFETUAR OS
ORIFÍCIOS DE MON-
TAGEM NA PAREDE.

2

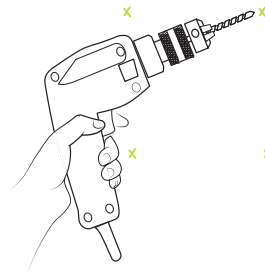

PERFURE OS ORIFÍ-
CIOS MARCADOS.

3

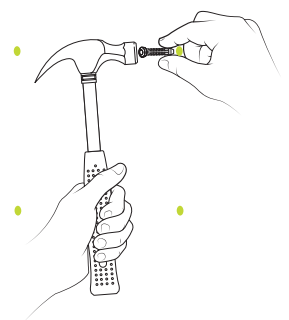

COLOQUE OS CASQUIL-
HOS EM CADA ORIFÍCIO
PERFURADO.

4

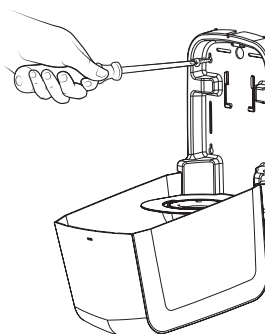

VOLTE A COLOCAR
O DISPENSADOR NA
PAREDE E APERTE OS
PARAFUSOS EM CON-
FORMIDADE.

CÓDIGO DO ART.: 1701514

CWS HYGIENE INTERNATIONAL GMBH
DREIEICH PLAZA 1A
63303 DREIEICH, ALEMANHA
WWW.CWS.COM / CONTACT@CWS.COM

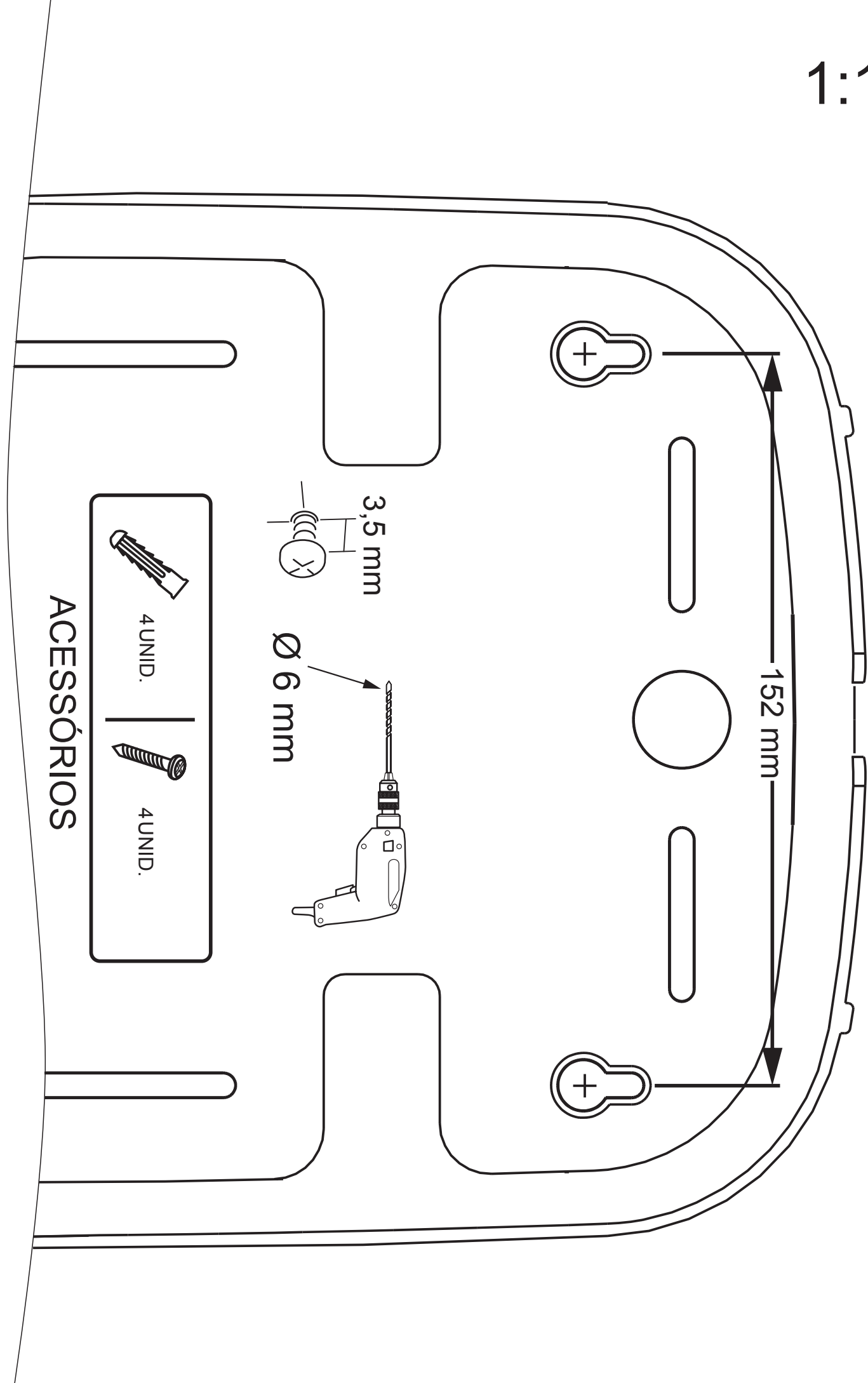

INSTRUÇÕES DE OPERAÇÃO

1



DISPENSADOR E ACES-
SÓRIOS.

2



UTILIZE A CHAVE PARA
ABRIR O DISPENSADOR.

3

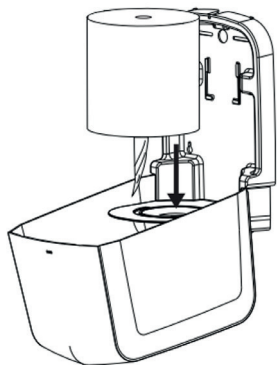

PUXE UM POUCO PAPEL
DO CENTRO DO ROLO E
INSIRA-O FIRMEMENTE
NA MÁSCARA DE ALIMEN-
TAÇÃO CENTRAL A PAR-
TIR DO TOPO.

4

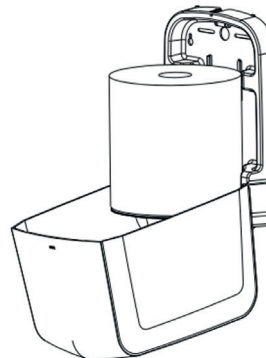

COLOQUE O ROLO SOL-
TO EM CIMA DA MÁSCARA
DE ALIMENTAÇÃO CENT-
RAL NO DISPENSADOR.

5

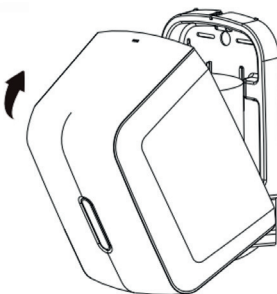

FECHE O DISPENSADOR
E CERTIFIQUE-SE DE
QUE O FECHO TRAVE NO
ENCAIXE.

6

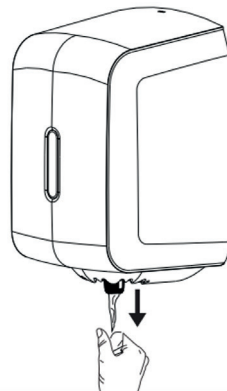

PUXE UM CANTO DO PA-
PEL QUE INSERIU ANTERI-
ORMENTE NA MÁSCARA A
PARTIR DE CIMA.

7

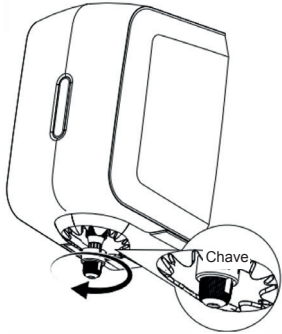

PARA AJUSTAR O TAMANHO DA ABERTURA DO PAPEL, RODE A TAMPA.

8

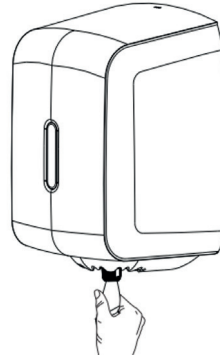

PUXE CUIDADOSAMENTE AS FOLHAS DO DISPENSADOR, UMA FOLHA DE CADA VEZ.

CONSUMÍVEIS RECOMENDADOS

ROLO DE ALIMENTAÇÃO CENTRAL CLEAR+

PASSOS PARA MUDAR PARA SAÍDA CRUZADA

9

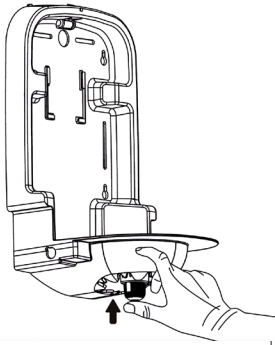

EMPURRE SUAVEMENTE A SAÍDA REGULÁVEL PARA CIMA, A PARTIR DE BAIXO, ATÉ ESTA SE SOLTAR

10

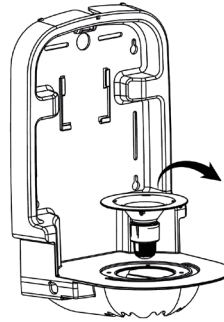

RETIRE A SAÍDA REGULÁVEL DA ABERTURA DO DISPENSADOR POR CIMA.

11

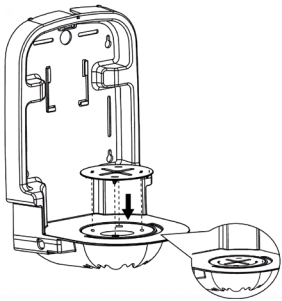

INSIRA A SAÍDA CRUZADA NO DISPENSADOR, ASSEGURANDO QUE OS PONTOS DE POSICIONAMENTO ESTÃO ALINHADOS COM OS ORIFÍCIOS DESIGNADOS.

12

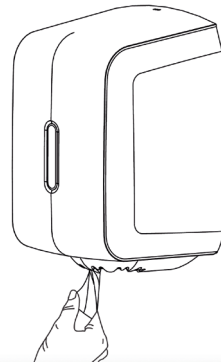

VOLTE A COLOCAR O ROLO DE PAPEL DE ALIMENTAÇÃO CENTRAL NO DISPENSADOR E FECHÁ-LO COMO DESCRITO ACIMA.

INSTRUÇÕES DE LIMPEZA

UTILIZE APENAS PRODUTOS DE LIMPEZA SUAVES E PANOS MACIOS PARA LIMPAR O DISPENSADOR. OS PRODUTOS DE LIMPEZA ABRASIVOS OU AS ESCOVAS DURAS PODEM DANIFICAR A SUPERFÍCIE E COMPROMETER A SUA FUNCIONALIDADE.

DESCARTE

NO FINAL DO SEU CICLO DE VIDA, DESCARTE O DISPENSADOR DE UMA FORMA AMBIENTALMENTE RESPONSÁVEL, SEGUINDO OS REGULAMENTOS E DIRETRIZES LOCAIS PARA O DESCARTE DE RESÍDUOS DE PLÁSTICO. ALGUMAS COMUNIDADES PODEM OFERECER LOCAIS DE RECOLHA DESIGNADOS OU PROGRAMAS DE RECICLAGEM PARA ESSES MATERIAIS. SE NÃO TIVER A CERTEZA SOBRE O MÉTODO DE DESCARTE ADEQUADO OU PRECISAR DE MAIS INFORMAÇÕES POR FAVOR CONTACTE O FORNECEDOR.

RESOLUÇÃO DE PROBLEMAS

SINTOMA	SOLUÇÕES
NÃO É POSSÍVEL PUXAR O PAPEL DO CENTRO DO ROLO (PASSO 3, INSTRUÇÕES DE OPERAÇÃO).	+ CERTIFIQUE-SE DE QUE ESTÁ A UTILIZAR UM ROLO DE PAPEL SEM NÚCLEO. O PAPEL NO DISPENSADOR DE ALIMENTAÇÃO CENTRAL É UTILIZADO DE DENTRO PARA FORA.
NÃO É POSSÍVEL FECHAR O DISPENSADOR	+ O ROLO DE PAPEL ESTÁ FORA DE ESPECIFICAÇÃO. O ESPAÇO INTERIOR MÁXIMO PARA O ROLO DE ALIMENTAÇÃO CENTRAL É DE 200 MM (P) X 245 MM (A).
NÃO É POSSÍVEL EMPURRAR O PAPEL ATRAVÉS DA MÁSCARA DE ALIMENTAÇÃO CENTRAL.	+ DESAPARAFUSE E RETIRE A TAMPA DA MÁSCARA DE ALIMENTAÇÃO CENTRAL (POR BAIXO DO DISPENSADOR). EMPURRE NOVAMENTE O PAPEL ATRAVÉS DA MÁSCARA E PUXE-O PARA FORA DO OUTRO LADO.
O PAPEL É DIFÍCIL DE PUXAR OU RASGA-SE EM PEQUENOS PEDAÇOS.	+ AJUSTE O TAMANHO DA ABERTURA DO PAPEL, RODANDO A TAMPA DA ABERTURA/MÁSCARA DE ALIMENTAÇÃO CENTRAL SITUADA POR BAIXO DO DISPENSADOR.