



OVERSETTELSER

RO | SLO | HR | SK | HU | CZ | PL | FR | NL | SE | NO | FI | IT | ES | PT



ART. KODE: 1701512  
GTIN: 4049657037812

CWS HYGIENE INTERNATIONAL GMBH  
DREIEICH PLAZA 1A  
63303 DREIEICH, TYSKLAND  
[WWW.CWS.COM](http://WWW.CWS.COM) / [CONTACT@CWS.COM](mailto:CONTACT@CWS.COM)

#### INKLUDERT I LEVERANSEN

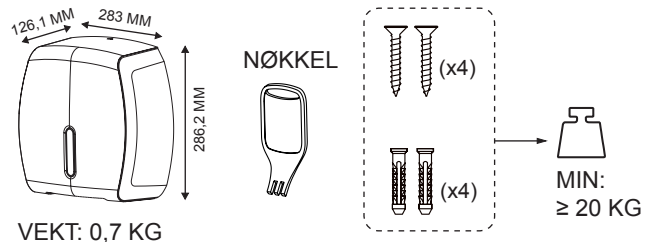

#### NØDVENDIGE VERKTØY

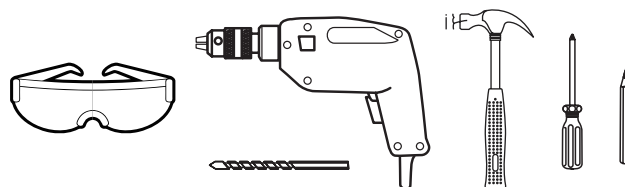

1

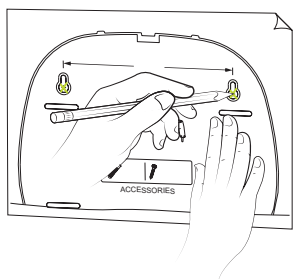

MERK AV HVOR DU SKAL BORE HULL FOR VEGGMONTERING.

2

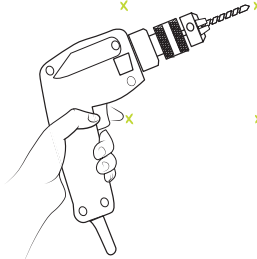

BOR OPP DE MERKEDE HULLENE.

3

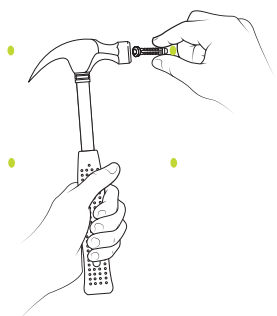

BANK ANKRENE INN I HVERT AV BOREHULLENE.

4

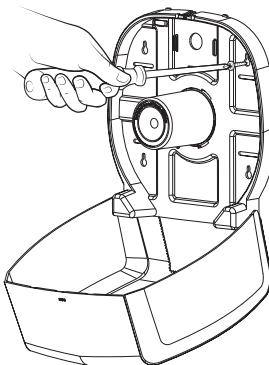

SETT DISPENSEREN PÅ VEGGEN IGJEN OG SKRU DEN FAST.

ART.KODE: 1701512

CWS HYGIENE INTERNATIONAL GMBH  
DREIEICH PLAZA 1A  
63303 DREIEICH, TYSKLAND  
WWW.CWS.COM / CONTACT@CWS.COM

KUN FOR MÅLEENHETER. FOR BORESTØTTE, BRUKES MALEN SOM VISES PÅ ESKEN.

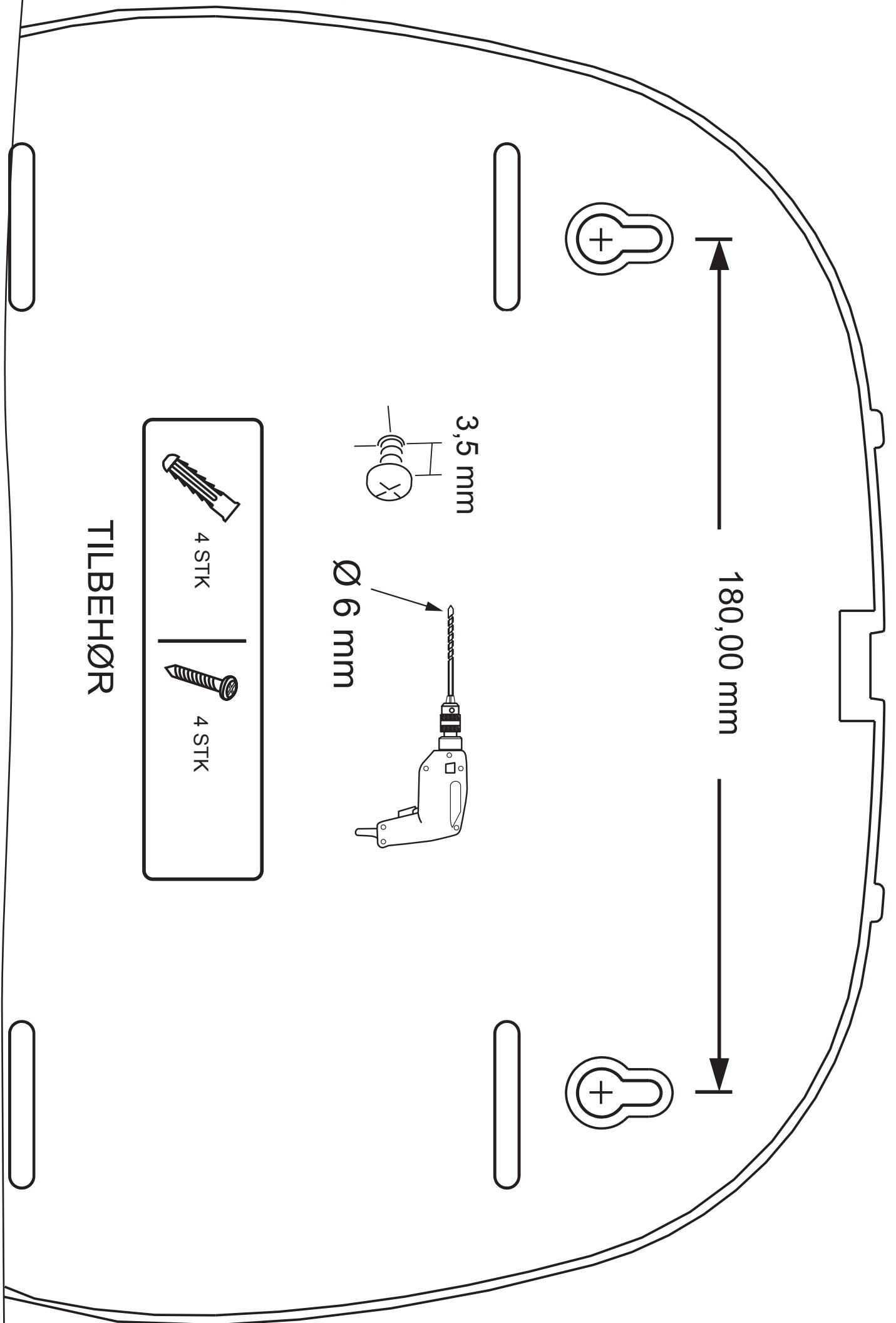

TILBEHØR

- 4 STK [Screw icon]
- 4 STK [Spacer icon]

3,5 mm [Drill bit icon]

$\varnothing 6 \text{ mm}$  [Drill bit icon]

[Power drill icon]

180,00 mm

#### BRUKSANVISNING

1



DISPENSER OG TIL-  
BEHØR.

2

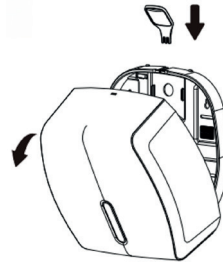

BRUK NØKKELEN TIL Å  
ÅPNE DISPENSEREN.

3

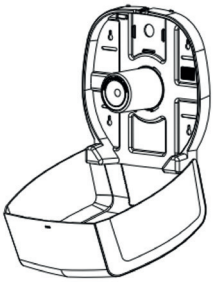

VISNING AV INNSIDEN.

4

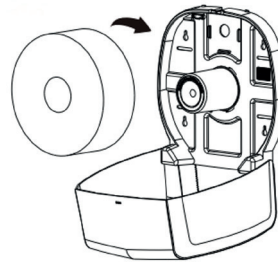

SETT TOALETTPAPIRET  
INN I DISPENSEREN.

5

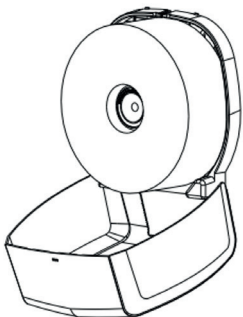

SØRG FOR AT TOA-  
LETTAPIRET PASSER I  
DISPENSEREN. DET SKAL  
IKKE VÆRE FOR STRAMT  
RUNDT RULLHOLDEREN  
ELLER I DISPENSEREN.

6



LUKK DISPENSEREN OG  
FORSIKRE DEG OM AT  
LÅSEMEKANISME GÅR I  
INNGREP.

7

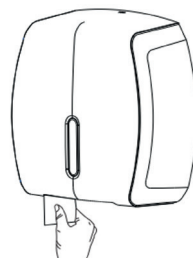

TREKK FORSIKTIG OG  
RIV AV TOALETTPAPIRET.

**ANBEFALT FORBRUKSMATERIELL**

CLEAR+ MINI JUMBO-TOALETTRULL  
CLEAR+ MAXI JUMBO-TOALETTRULL

**RENGJØRINGSINSTRUKSJONER**

BRUK KUN MILDE RENGJØRINGSMIDLER OG MYKE KLUTER TIL Å RENGJØRE DISPENSEREN. SLIPENDE RENGJØRINGSMIDLER OG HARDE BØRSTER KAN SKADE OVERFLATEN OG SVEKKE FUNKSJONALITETEN.

**KASSERING**

NÅR DISPENSEREN ER UTRANGERT, SKAL DEN KASSERES PÅ EN MILJØMESSIG FORSVARLIG MÅTE, I HENHOLD TIL LOKALE FORSKRIFTER OG RETNINGSLINJER FOR KASSERING AV PLASTAVFALL. NOEN LOKALSAMFUNN KAN HA EGNE INNSAMLINGSSTEDER ELLER RESIRKULERINGSPROGRAMMER FOR SLIKE MATERIALER. HVIS DU ER USIKKER PÅ RIKTIG KASSERINGSMÅTE ELLER TRENGER MER INFORMASJON, KAN DU KONTAKTE LEVERANDØREN.

**FEILSØKING**

<b>SYMPTOM</b>	<b>LØSNINGER</b>
TOALETTPAPIRET PASSER IKKE GODT I DISPENSEREN.	<ul style="list-style-type: none"><li>+ DEN MAKSIMALE DIAMETEREN PÅ MAXI-RULLEN ER 260 MM. SØRG FOR AT RULLENS STØRRELSE LIGGER INNENFOR DENNE SPESIFIKASJONEN.</li><li>+ DEN MAKSIMALE BREDDEN PÅ TOALETTPAPIRET ER 100 MM, SØRG FOR AT STØRRELSEN LIGGER INNENFOR SPESIFIKASJONEN.</li><li>+ SØRG FOR AT KJERNEN TIL TOALETTPAPIRET ER STØRRE ENN RULLHOLDEREN I DISPENSEREN.</li></ul>
TOALETTPAPIRET ER VANSKELIG Å TREKKE UT.	<ul style="list-style-type: none"><li>+ TOALETTPAPIRET OVERHOLDER IKKE DE NØDVENDIGE SPESIFIKASJONENE OG SITTER FOR STRAMT I DISPENSEREN. BRUK PAPIRRULLER SOM OVERHOLDER DE ANGITTE MÅLENE.</li></ul>