

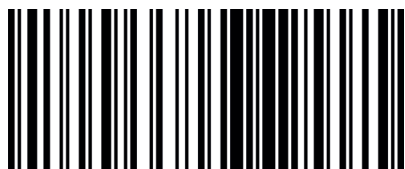

TRADUCERI

RO | SLO | HR | SK | HU | CZ | PL | FR | NL | SE | NO | FI | IT | ES | PT



4049657037904

COD: 1701508  
GTIN: 4049657037904

CWS HYGIENE INTERNATIONAL GMBH  
DREIEICH PLAZA 1A  
63303 DREIEICH, GERMANY  
WWW.CWS.COM / CONTACT@CWS.COM

#### INCLUS ÎN PACHET

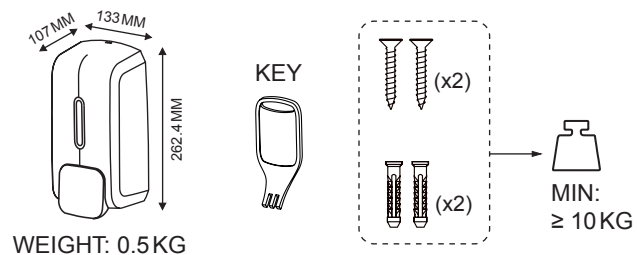

#### INSTRUMENTE NECESARE

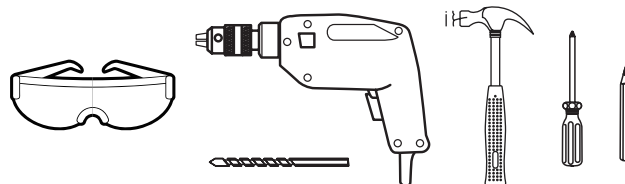

1

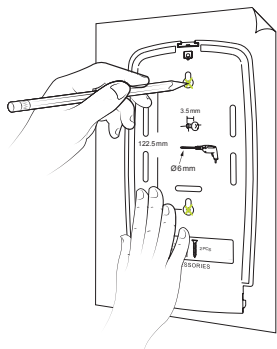

MARCAȚI POZIȚIA  
PENTRU GĂURIREA  
PUNTELOR DE  
MONTARE PE  
PERETE.

2

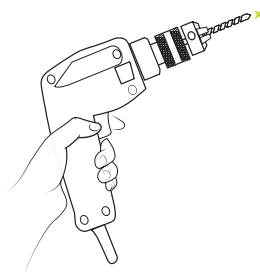

GĂURIȚI  
PUNTELE  
MARCATE.

3

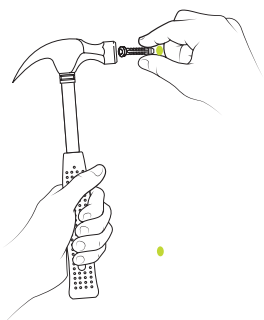

BATEȚI ANCORELE ÎN  
FIECARE ORIFICIU  
GĂURIT.

4

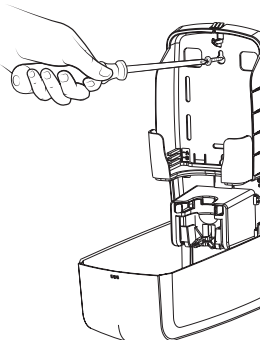

PUNEȚI  
DISTRIBUITORUL  
ÎNAPOI PE PERETE  
ȘI ÎNȘURUBAȚI-L  
CORESPUNZĂTOR.

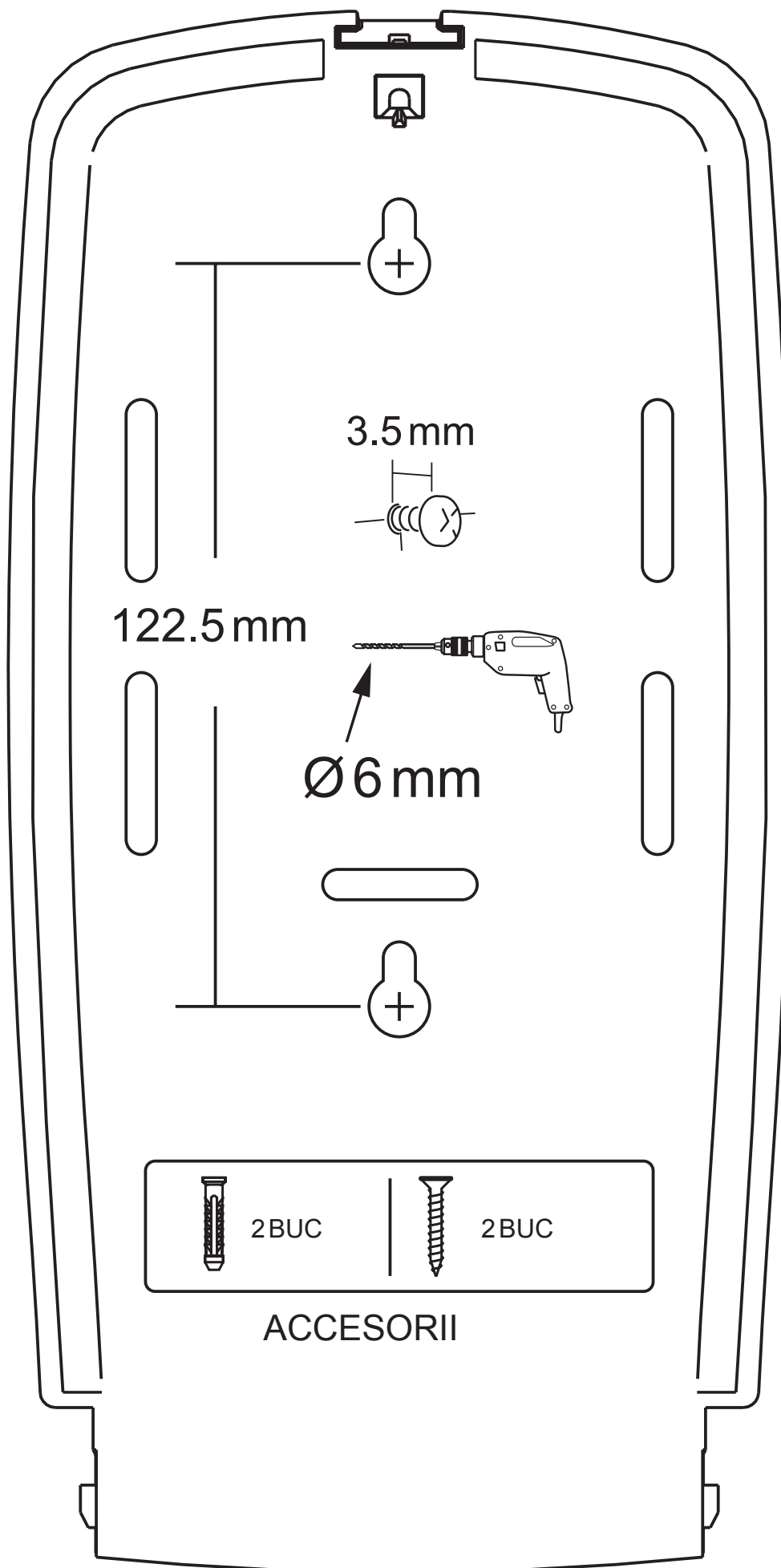

#### INSTRUCȚIUNI DE UTILIZARE

1

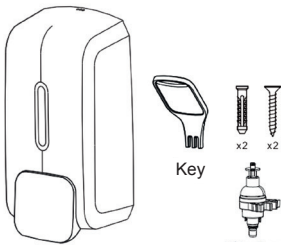

DISPENSER ȘI  
ACCESORII.

2

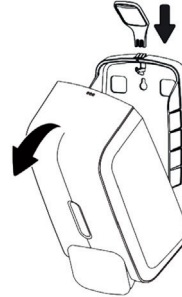

UTILIZAȚI CHEIA  
PENTRU A DESCHIDE  
DOZATORUL DE SUS.

3

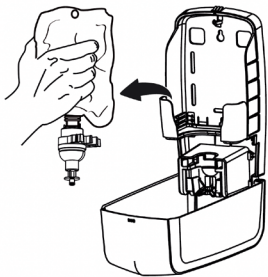

APĂSAȚI CLEMELE  
POMPEI ÎMPREUNĂ ȘI  
SCOATEȚI POMPA DIN  
DOZATOR.

4

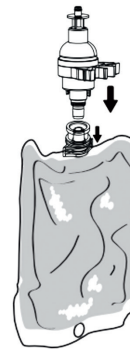

ÎNDEPĂRTAȚI CAPACUL  
DE PROTECȚIE DE PE  
PUNGA DE REUMPLERE  
A SĂPUNULUI ȘI  
INTRODUCEȚI POMPA  
ÎN PUNGA DE SĂPUN.

5

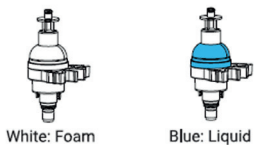

White: Foam

Blue: Liquid

UTILIZAȚI POMPA  
ALBASTRĂ PENTRU  
SĂPUN LICHID ȘI  
POMPA ALBĂ PENTRU  
SĂPUN SPUMĂ.

6

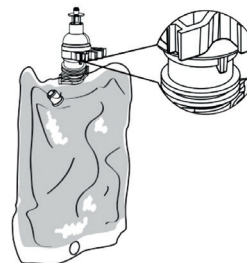

ÎNȘURUBAȚI POMPA  
BINE, ASIGURÂNDU-VĂ  
CĂ PRINDEREA  
CLEMELOR SE FIXEAZĂ  
PE MARGINEA PUNGII DE  
SĂPUN.

7

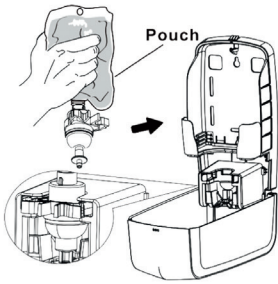

FIXAȚI POMPA CU CLEME ȘI ASIGURAȚI-VĂ CĂ ESTE BLOCATĂ ÎN LOCAȘ.

8

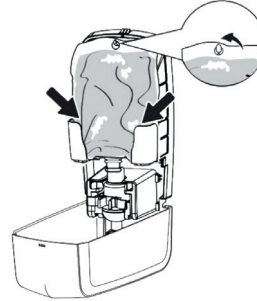

ATAȘAȚI PUNGA CU ETICHETA ORIENTATĂ SPRE PERETELE DIN SPATE LA CÂRLIG ȘI VERIFICAȚI DACĂ SE POTRIVEȘTE CORECT.

9

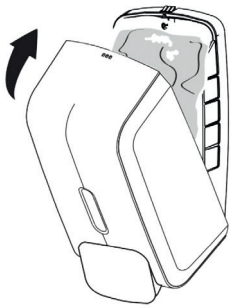

ÎNCHIDEȚI DOZATORUL ȘI ASIGURAȚI-VĂ CĂ ÎNCUIETOAREA SE BLOCHEAZĂ CORECT ÎN POZIȚIE.

10

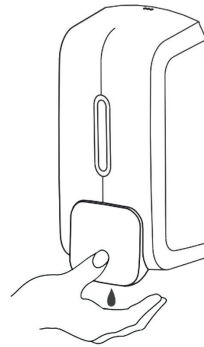

ÎMPINGEȚI FERM PENTRU A DOZA.

#### SCHIMBAREA PUNGII DE SĂPUN

1

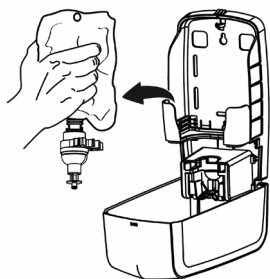

SCOATEȚI PUNGA DIN DISTRIBUITOR.

2

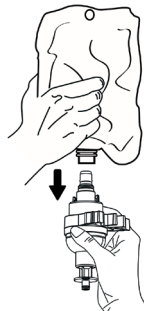

SCOATEȚI POMPA DIN PUNGĂ.

3

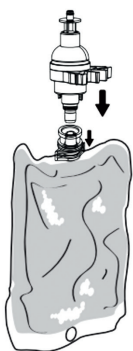

ÎNDEPĂRTAȚI CAPACUL DE PROTECȚIE DE PE PUNGA DE REUMPLERE A SĂPUNULUI ȘI INTRODUCEȚI POMPA ÎN PUNGA DE SĂPUN.

4

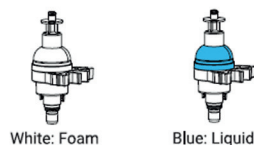

UTILIZAȚI POMPA ALBASTRĂ PENTRU SĂPUN LICHID ȘI POMPA ALBĂ PENTRU SĂPUN SPUMĂ.

5

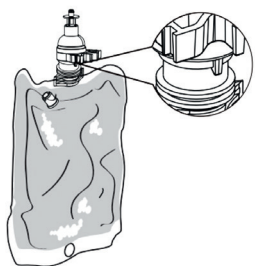

ÎNȘURUBAȚI POMPA BINE, ASIGURÂNDU-VĂ CĂ PRINDEREA CLEMELOR SE FACE PE MARGINEA SACULUI DE SĂPUN.

#### CONSUMABILE RECOMANDATE

CLEAR+ SĂPUN CREMĂ PUNGĂ 1000 ML

**INSTRUCȚIUNI DE CURĂȚARE**

UTILIZAȚI NUMAI AGENȚI DE CURĂȚARE BLÂNZI ȘI CÂRPE MOI PENTRU CURĂȚAREA DOZATORULUI. AGENȚII DE CURĂȚARE ABRAZIVI SAU PERII DURE POT DETERIORA SUPRAFAȚA ȘI AFECTA FUNCȚIONALITATEA.

**CASAREA**

VĂ RUGĂM SĂ ELIMINAȚI DOZATORUL ÎNTR-UN MOD ECOLOGIC LA SFÂRȘITUL DURATEI SALE DE VIAȚĂ. RESPECTAȚI REGLEMENTĂRILE ȘI INSTRUCȚIUNILE LOCALE PENTRU ELIMINAREA COMPONENTELOR DIN PLASTIC. UNELE COMUNITĂȚI AU DESEMNAȚ PUNCTE DE COLECTARE SAU PROGRAME DE RECICLARE PENTRU ACESTE MATERIALE. DACĂ NU SUNTEȚI SIGUR CUM SĂ ELIMINAȚI DOZATORUL SAU AVEȚI NEVOIE DE INFORMAȚII SUPLIMENTARE, VĂ RUGĂM SĂ CONTACTAȚI PRODUCĂTORUL PENTRU ASISTENȚĂ.

**REMEDIEREA DEFECȚIUNILOR**

<b>SIMPTOM</b>	<b>SOLUȚII</b>
PICURĂ CONTINUU.	+ ÎNLOCUIȚI CU O NOUĂ POMPA REUTILIZABILĂ. + ASIGURAȚI-VĂ CĂ POMPA ESTE BLOCATĂ ÎN FANTĂ.
APĂSAREA NU ELIBEREAZĂ NICIUN LICHID.	+ ASIGURAȚI-VĂ CĂ REZERVORUL NU ESTE GOL. + FIXAȚI POMPA CU CLEME ȘI ASIGURAȚI-VĂ CĂ POMPA ESTE BLOCATĂ ÎN FANTĂ. + INTRODUCEȚI COMPLET POMPA ÎN PUNGĂ PENTRU A ÎMPINGE ÎN AFARĂ INSERTIA DE ETANȘARE ȘI A ELIBERA LICHIDUL.
SPUMA DE SĂPUN NU FACE SPUMĂ/ NU IESE SUFICIENT SĂPUN CREMĂ DIN DOZATOR	+ ASIGURAȚI-VĂ CĂ UTILIZAȚI POMPA ALBĂ PENTRU SĂPUNUL SPUMĂ. PUTEȚI ACHIZIȚIONA POMPA CORESPUNZĂTOARE CA PIESĂ DE SCHIMB. + ASIGURAȚI-VĂ CĂ UTILIZAȚI POMPA ALBASTRĂ PENTRU SĂPUNUL CREMĂ. PUTEȚI ACHIZIȚIONA POMPA CORESPUNZĂTOARE CA PIESĂ DE SCHIMB.