

CLEAR+
PROFESSIONAL HYGIENE PRODUCTS

**DISPENSADOR DE SABONETE EM CREME CLEAR+ 1000 ML
BRANCO**

MANUAL DO UTILIZADOR – INSTRUÇÕES DE MONTAGEM



TRADUÇÕES

RO | SLO | HR | SK | HU | CZ | PL | FR | NL | SE | NO | FI | IT | ES | PT

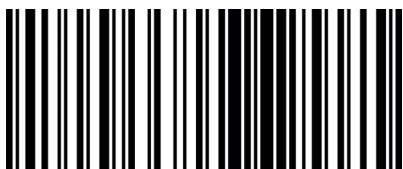

4049657037904

ART. CÓDIGO: 1701508
GTIN: 4049657037904

CWS HYGIENE INTERNATIONAL GMBH
DREIEICH PLAZA 1A
63303 DREIEICH, ALEMANHA
WWW.CWS.COM / CONTACT@CWS.COM

INCLUÍDO NA ENTREGA

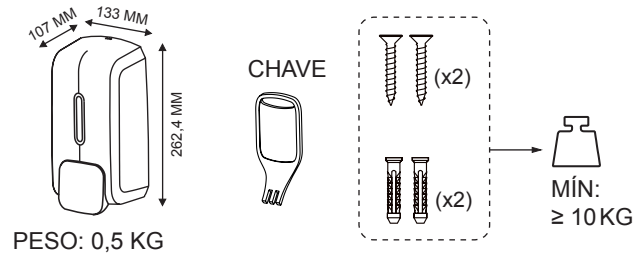

FERRAMENTAS NECESSÁRIAS

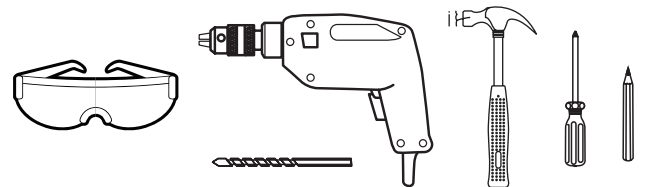

1

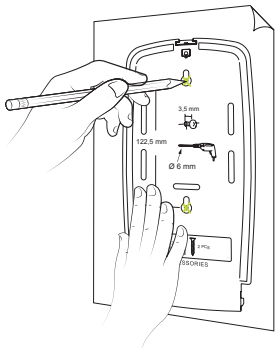

MARQUE A POSIÇÃO
PARA EFETUAR OS
ORIFÍCIOS DE MON-
TAGEM NA PAREDE.

2

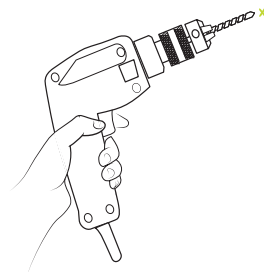

PERFURE OS ORIFÍ-
CIOS MARCADOS.

3

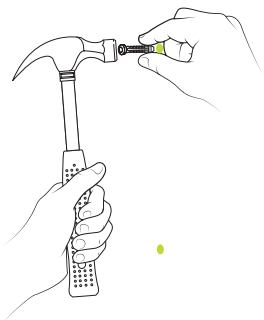

COLOQUE OS CASQIL-
HOS EM CADA ORIFÍCIO
PERFURADO.

4

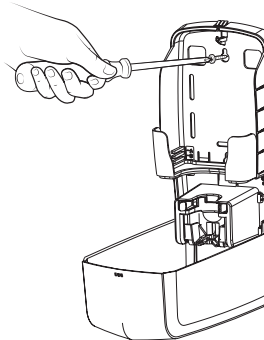

VOLTE A COLOCAR
O DISPENSADOR NA
PAREDE E APORTE OS
PARAFUSOS EM CON-
FORMIDADE.

CÓDIGO DO ART.: 1701508

CWS HYGIENE INTERNATIONAL GMBH
DREIEICH PLAZA 1A
63303 DREIEICH, ALEMANHA
WWW.CWS.COM / CONTACT@CWS.COM

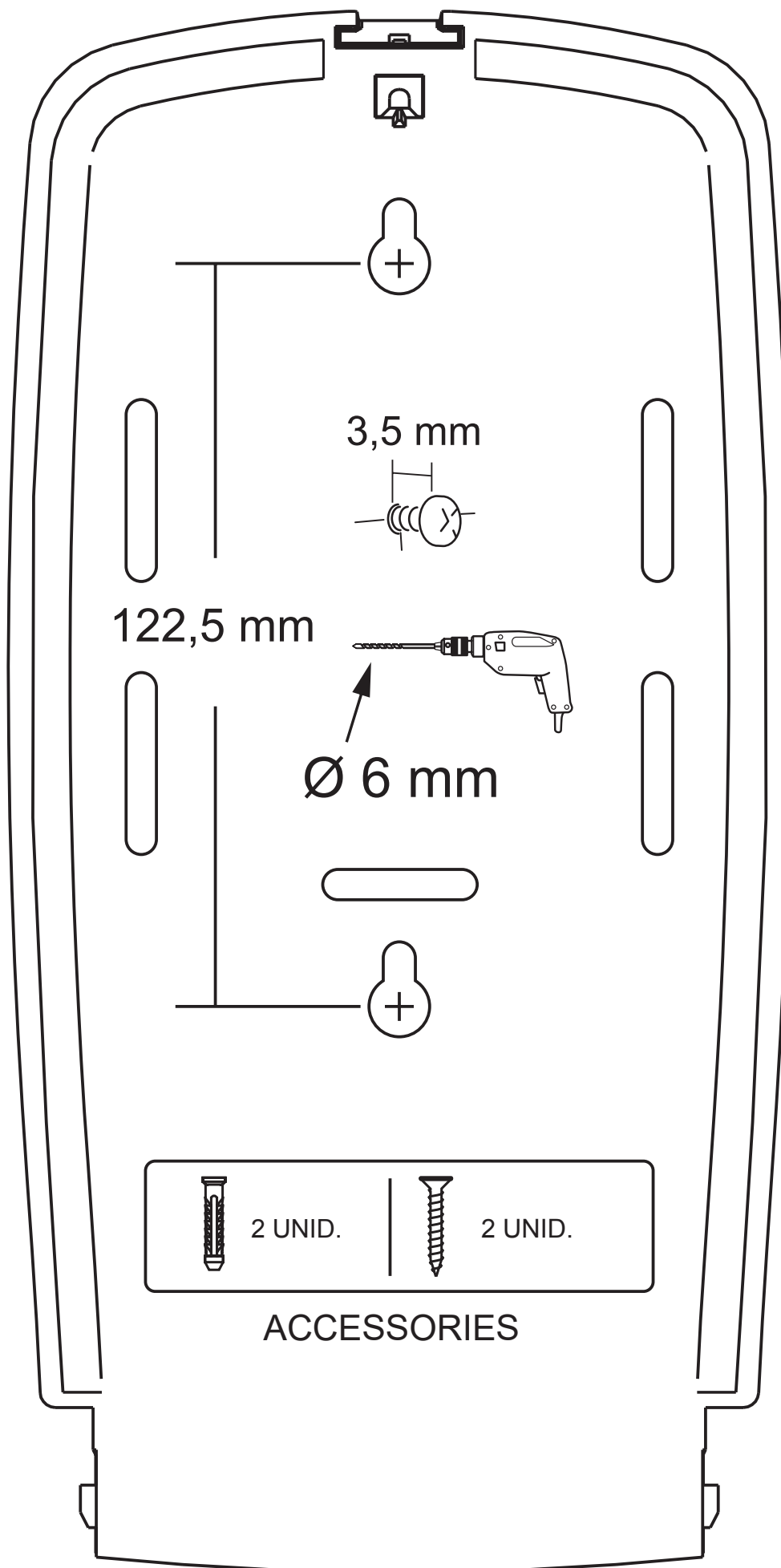

INSTRUÇÕES DE OPERAÇÃO

1



DISPENSADOR E ACES-
SÓRIOS.

2

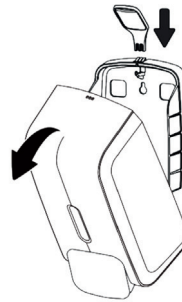

UTILIZE A CHAVE PARA
ABRIR O DISPENSADOR A
PARTIR DE CIMA.

3

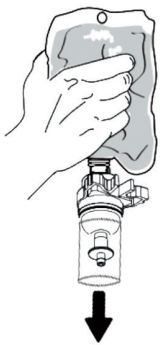

RETIRE A TAMPA DA BOL-
SA DO SABONETE.

4

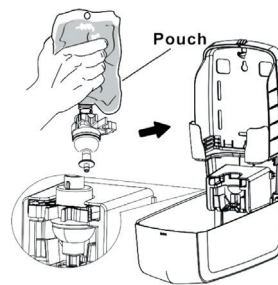

PRENDA A BOMBA COM
BRAÇADEIRAS E CERTI-
FIQUE-SE DE QUE ESTÁ
BLOQUEADA NA RANHU-
RA.

5

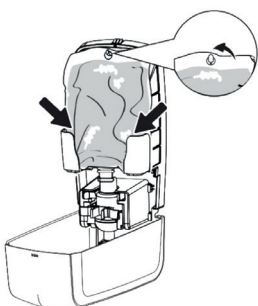

FIXE O SACHÊ COM A
ETIQUETA VIRADA PARA
A PAREDE TRASEIRA NO
GANCHO E VERIFIQUE SE
ENCAIXA CORRETAMEN-
TE.

6

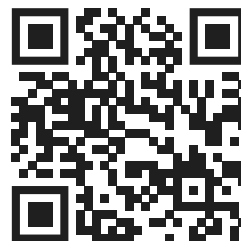

PARA OBTER INFOR-
MAÇÕES DETALHADAS
SOBRE COMO TROCAR
O SACHÊ, DIGITALIZE O
CÓDIGO QR.

7

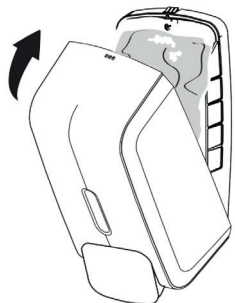

FECHE O DISPENSADOR
E CERTIFIQUE-SE DE
QUE O FECHO TRAVE NO
ENCAIXE.

8

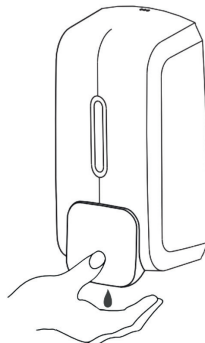

PRESSIONE FIRMEMENTE
PARA DISPENSAR.

TROQUE A BOLSA DO SABONETE

1

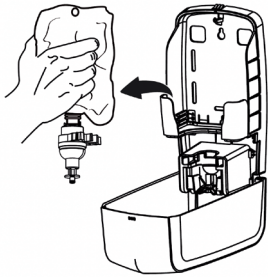

RETIRE O SACHÊ DO
DISPENSADOR.

2

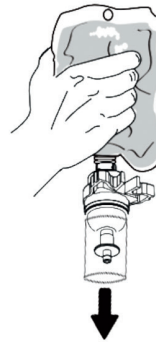

PEGUE UMA BOLSA DE
SABONETE NOVA E RETI-
RE A TAMPA.

3

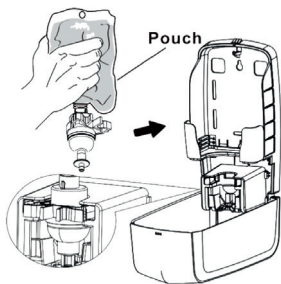

PRENDA A BOMBA COM
BRAÇADEIRAS E CERTI-
FIQUE-SE DE QUE ESTÁ
BLOQUEADA NA RANHU-
RA.
REPITA OS PASSOS 5-7
DO MANUAL DO UTILI-
ZADOR.

4

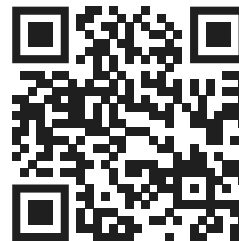

PARA OBTER INFOR-
MAÇÕES DETALHADAS
SOBRE COMO TROCAR
O SACHÊ, DIGITALIZE O
CÓDIGO QR.

CONSUMÍVEIS RECOMENDADOS

BOLSA DE SABONETE EM CREME CLEAR+ 1000ML

INSTRUÇÕES DE LIMPEZA

UTILIZE APENAS PRODUTOS DE LIMPEZA SUAVES E PANOS MACIOS PARA LIMPAR O DISPENSADOR. OS PRODUTOS DE LIMPEZA ABRASIVOS OU AS ESCOVAS DURAS PODEM DANIFICAR A SUPERFÍCIE E AFETAR A FUNCIONALIDADE.

DESCARTE

POR FAVOR, DESCARTE O DISPENSADOR DE UMA FORMA ECOLÓGICA NO FINAL DA SUA VIDA ÚTIL. SIGA OS REGULAMENTOS E DIRETRIZES LOCAIS PARA O DESCARTE DE COMPONENTES DE PLÁSTICO. ALGUMAS COMUNIDADES TÊM PONTOS DE RECOLHA DESIGNADOS OU PROGRAMAS DE RECICLAGEM PARA ESTES MATERIAIS. SE NÃO TIVER A CERTEZA DE COMO DESCARTAR O DISPENSADOR OU SE NECESSITAR DE MAIS INFORMAÇÕES, CONTACTE O FABRICANTE PARA OBTER ASSISTÊNCIA.

RESOLUÇÃO DE PROBLEMAS

SINTOMA	SOLUÇÕES
GOTEJAMENTO CONTÍNUO.	+ VERIFIQUE SE A BOMBA ESTÁ OBSTRUÍDA NA RANHURA. + SUBSTITUA A EMBALAGEM DE RECARGA POR UMA NOVA EMBALAGEM DE RECARGA
PRESSÃO NÃO DISPENSA LÍQUIDO.	+ VERIFIQUE SE A RECARGA NÃO ESTÁ VAZIA.
O SABONETE NÃO ESTÁ A FAZER ESPUMA/ NÃO ESTÁ A SAIR SABONETE EM CREME SUFICIENTE DO DISPENSADOR	+ SUBSTITUA A EMBALAGEM DE RECARGA POR UMA NOVA EMBALAGEM DE RECARGA