

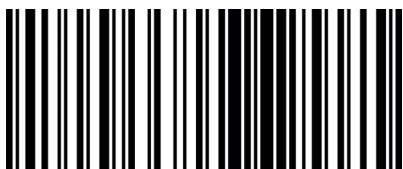

OVERSETTELSER

RO | SLO | HR | SK | HU | CZ | PL | FR | NL | SE | NO | FI | IT | ES | PT



4049657037904

ART. KODE: 1701508
GTIN: 4049657037904

CWS HYGIENE INTERNATIONAL GMBH
DREIEICH PLAZA 1A
63303 DREIEICH, TYSKLAND
WWW.CWS.COM / CONTACT@CWS.COM

INKLUDERT I LEVERANSEN

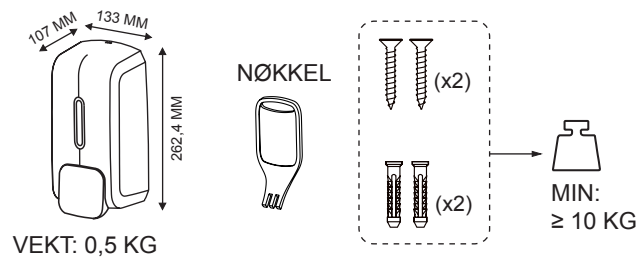

NØDVENDIGE VERKTØY

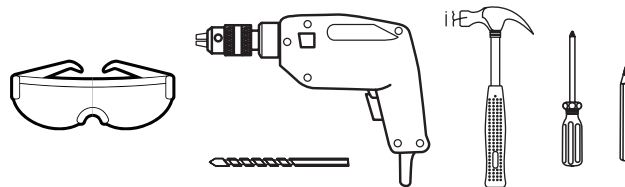

1

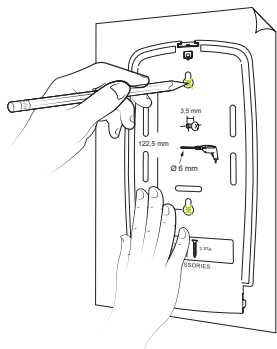

MERK AV HVOR DU SKAL BORE HULL FOR VEGGMONTERING.

2

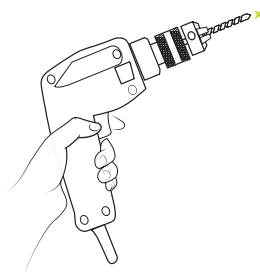

BOR OPP DE MERKEDE HULLENE.

3

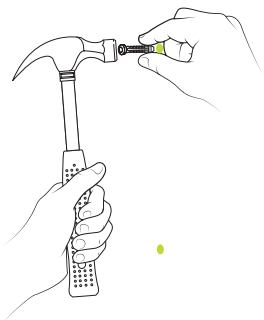

BANK ANKRENE INN I HVERT AV BOREHULLENE.

4

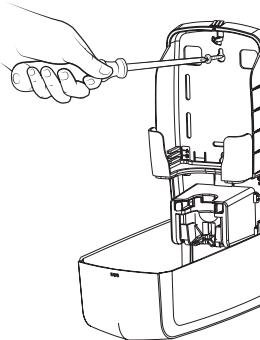

SETT DISPENSEREN PÅ VEGGEN IGJEN OG SKRU DEN FAST.

ART.KODE: 1701508

CWS HYGIENE INTERNATIONAL GMBH
DREIEICH PLAZA 1A
63303 DREIEICH, TYSKLAND
WWW.CWS.COM / CONTACT@CWS.COM

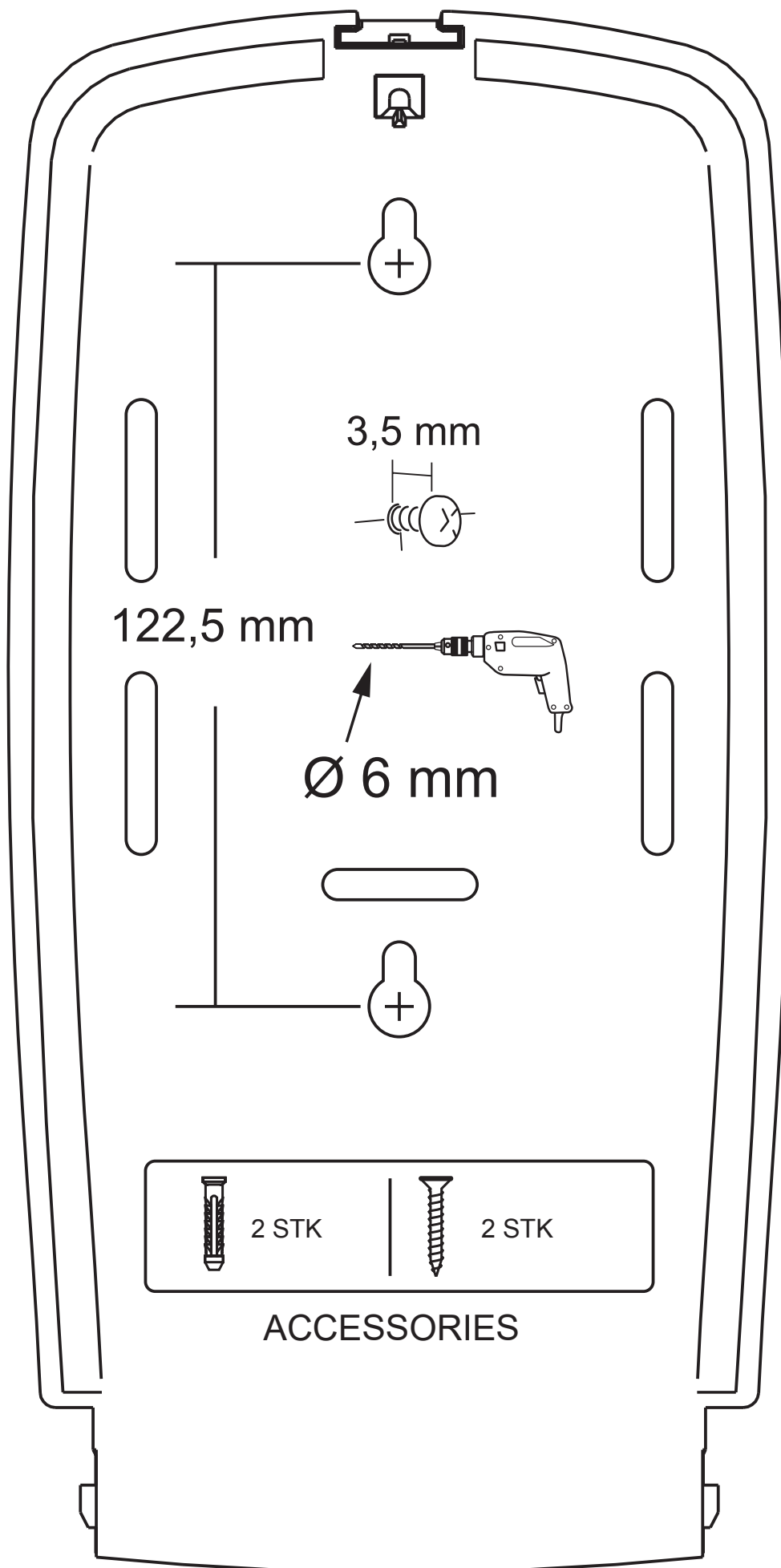

BRUKSANVISNING

1

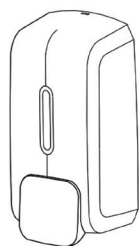

DISPENSER OG TILBEHØR.

2

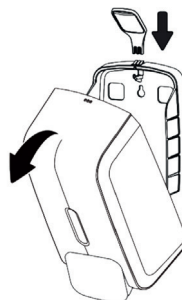

BRUK NØKKELEN TIL Å ÅPNE DISPENSEREN FRA TOPPEN.

3

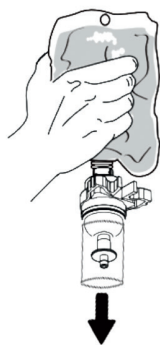

FJERN LOKKET FRA SÅPEPOSEN.

4

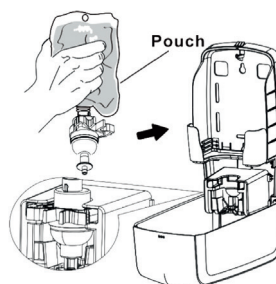

FEST PUMPEN MED KLEMMER OG SØRG FOR AT DEN ER LÅST FAST I SPORET.

Nøkkel

5

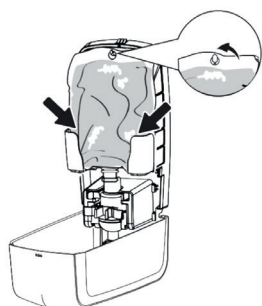

FEST POSEN, MED ETIKETTEN VENDT MOT BAKVEGGEN, PÅ KROKEN OG KONTROLLER AT DEN PASSER.

6

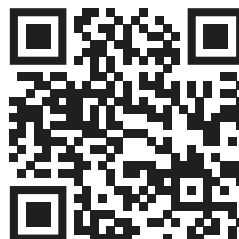

FOR DETALJERT INFORMASJON OM BYTTE AV POSE, SKANN QR-KODEN.

7



LUKK DISPENSEREN OG
FORSIKRE DEG OM AT LÅ-
SEN KLIKKER PÅ Plass.

8

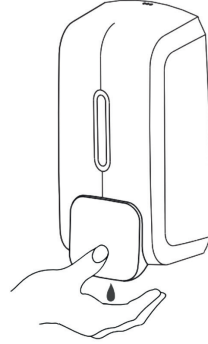

TRYKK HARDT FOR Å
DISPENSERE.

SKIFTE SÅPEPOSE

1

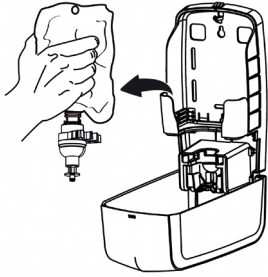

TA POSEN UT AV
DISPENSEREN.

2



TA EN NY SÅPEPOSE OG
FJERN LOKKET.

3

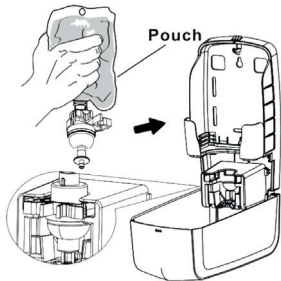

FEST PUMPEN MED
KLEMMER OG SØRG FOR
AT DEN ER LÅST FAST I
SPORET.
GJENTA TRINN 5-7 FRA
BRUKERHÅNDBOKEN.

4

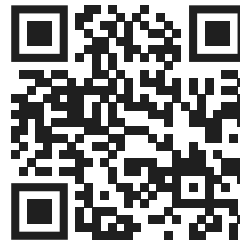

FOR DETALJERT
INFORMASJON OM
BYTTE AV POSE, SKANN
QR-KODEN.

ANBEFALT FORBRUKSMATERIELL

CLEAR+ KREMSÅPEPOSE 1000 ML

RENGJØRINGSINSTRUKSJONER

BRUK KUN MILDE RENGJØRINGSMIDLER OG MYKE KLUTER TIL RENGJØRING AV DISPENSEREN. SLIPENDE RENGJØRINGSMIDLER OG HARDE BØRSTER KAN SKADE OVERFLATEN OG FØRRINGE FUNKSJONALITETEN.

KASSERING

KAST DISPENSEREN PÅ EN MILJØVENNLIG MÅTE NÅR DEN ER UTRANGERT. FØLG LOKALE FORSKRIFTER OG RETNINGSLINJER FOR KASSERING AV PLASTKOMponenter. NOEN LOKALSAMFUNN HAR EGNE INNSAMLINGSSTEDER ELLER RESIRKULERINGSPROGRAMMER FOR SLIKE MATERIALER. HVIS DU ER USIKKER PÅ HVORDAN DU SKAL KASTE DISPENSEREN ELLER TRENGER MER INFORMASJON, KAN DU KONTAKTE PRODUSENTEN FOR Å FÅ HJELP.

FEILSØKING

SYMPTOM	LØSNINGER
KONTINUERLIG DRYPPING.	+ KONTROLLER AT PUMPEN ER LÅST FAST I SPORET. + BYTT UT PÅFYLLINGSPAKKEN MED EN NY PÅFYLLINGSPAKKE
TRYKK FRIGJØR INGEN VÆSKE.	+ KONTROLLER AT PÅFYLLINGSBEHOLDEREN IKKE ER TOM.
SKUMSÅPEN SKUMMER IKKE / DET KOMMER IKKE NOK KREMSÅPE UT AV DISPENSEREN	+ BYTT UT PÅFYLLINGSPAKKEN MED EN NY PÅFYLLINGSPAKKE