

CLEAR+
PROFESSIONAL HYGIENE PRODUCTS

CLEAR+ KRÉMSZAPPAN ADAGOLÓ 1000 ML FEHÉR

HASZNÁLATI ÚTMUTATÓ – SZERELÉSI UTASÍTÁS



FORDÍTÁSOK

RO | SLO | HR | SK | HU | CZ | PL | FR | NL | SE | NO | FI | IT | ES | PT

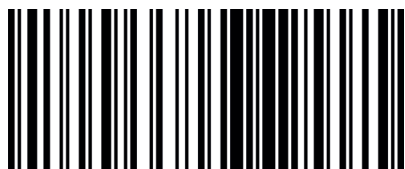

4049657037904

CIKKSZÁM: 1701508
GTIN: 4049657037904

CWS HYGIENE INTERNATIONAL GMBH
DREIEICH PLAZA 1A
63303 DREIEICH, GERMANY
WWW.CWS.COM / CONTACT@CWS.COM

A CSOMAG TARTALMA

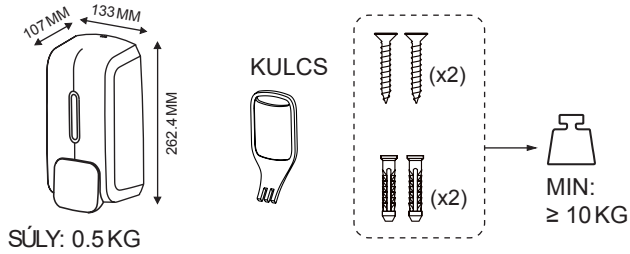

SZÜKSÉGES ESZKÖZÖK

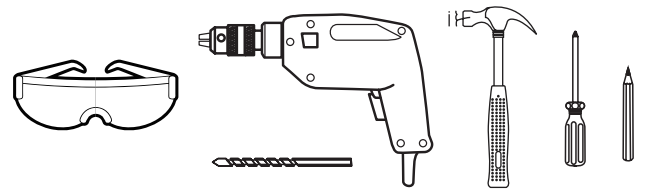

1

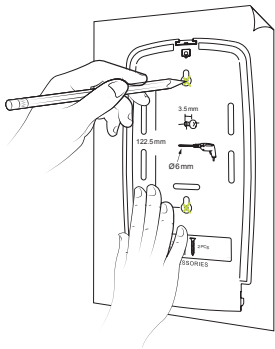

JELÖLJE MEG A FÚRÁS HELYÉT A FALON.

2

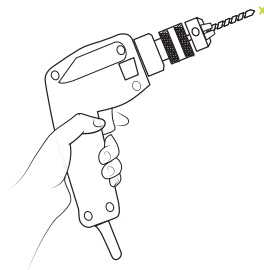

FÚRJA KI A KIJELÖLT LYUKAKAT.

3

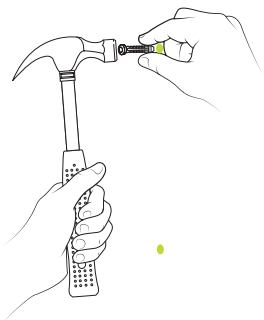

HELYEZZEN TIPLIKET A KIFÚRT LYUKAKBA.

4

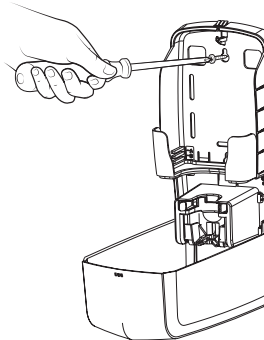

TEGYE VISSZA AZ ADAGOLÓT A FALRA ÉS RÖGZÍTSE CSAVARRAL.

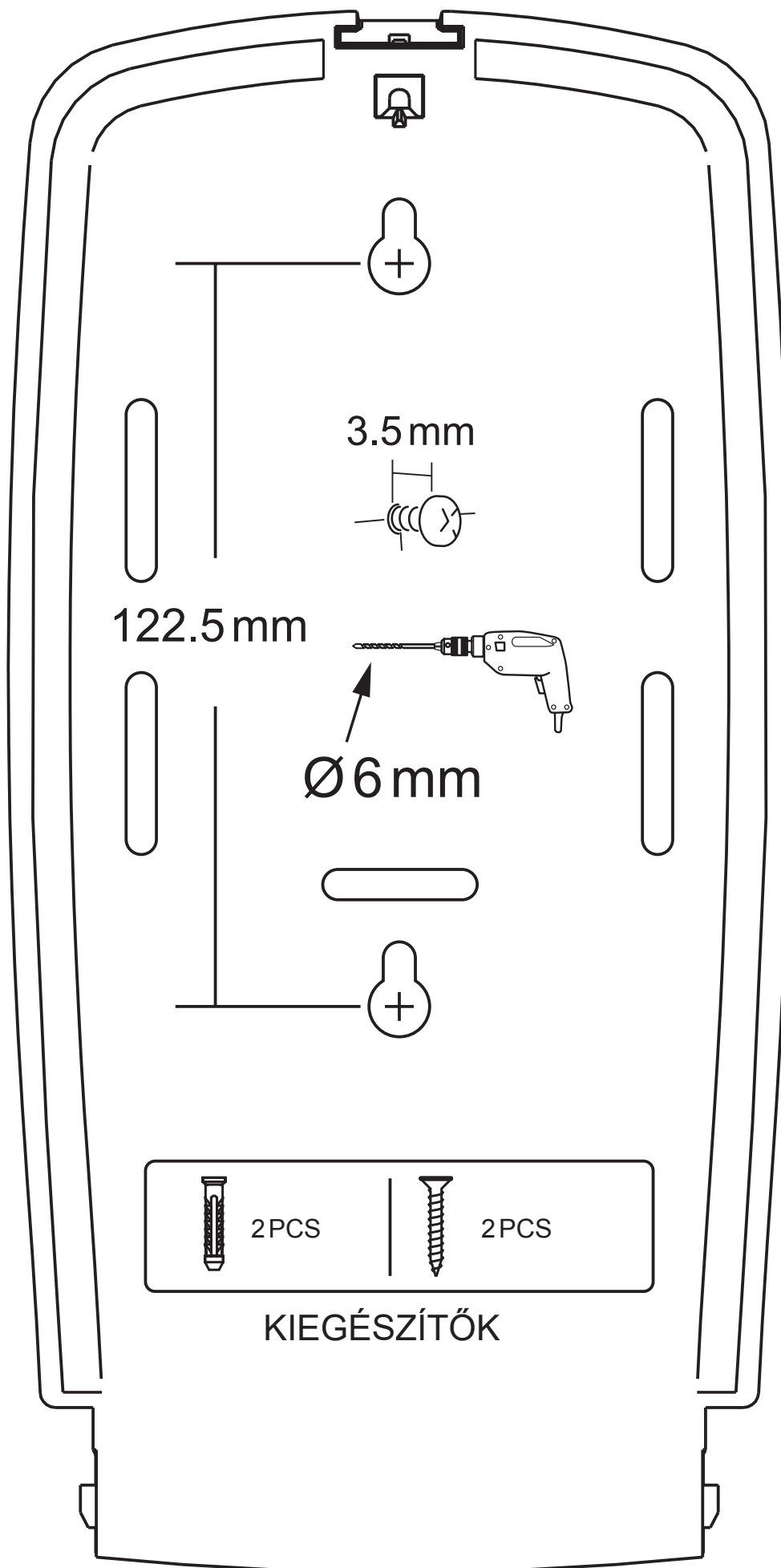

ÜZEMELTETÉSI ÚTMUTATÓ

1

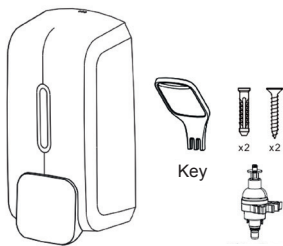

ADAGOLÓ ÉS
KIEGÉSZÍTŐK.

2

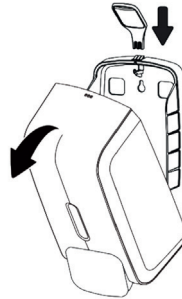

HASZNÁLJA A
KULCSOT AZ
ADAGOLÓ FELÜLRŐL
TÖRTÉNŐ
KINYITÁSÁHOZ.

3

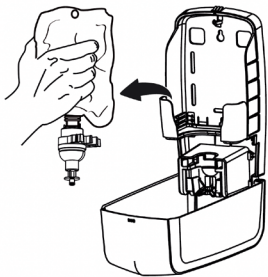

NYOMJA ÖSSZE AZ
ADAGOLÓPUMPA
RÖGZÍTŐKAPCSAIT ÉS
HÚZZA KI A PUMPÁT AZ
ADAGOLÓBÓL.

4



TÁVOLÍTSA EL A
VÉDŐFEDELET AZ
UTÁNTÖLTŐ TASAKRÓL
ÉS HELYEZZE A
PUMPÁT A
SZAPPANTASAKBA.

5

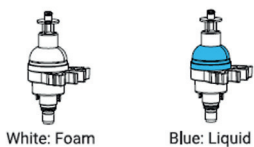

White: Foam

Blue: Liquid

FOLYÉKONY
SZAPPANHOZ
HASZNÁLJA A KÉK
PUMPÁT,
HABSZAPPANHOZ A
FEHÉRET.

6

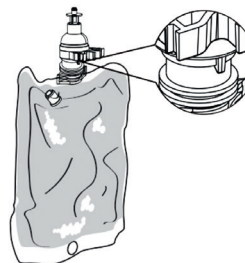

CSAVARJA RÁ
SZOROSAN A PUMPÁT A
TASAKRA, HOGY A
RÖGZÍTŐKAPCSOKAT
RÁPATTINTSA A TASAK
SZÉLÉRE.

7

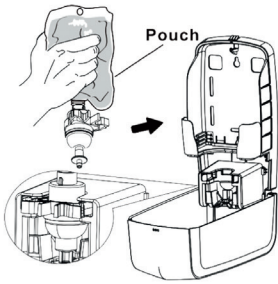

RÖGZÍTSE A PUMPÁT A KAPCSOKKAL ÉS GYŐZŐDJÖN MEG RÓLA, HOGY BEILLESZKEDIK A NYÍLÁSBA.

8

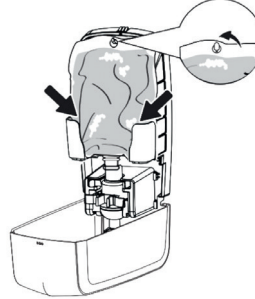

RÖGZÍTSE A TASAKOT A KAMPÓHOZ, CÍMKÉVEL A HÁTSÓ FAL FELÉ, ÉS GYŐZŐDJÖN MEG RÓLA, HOGY MEGFELELŐEN ILLESZKEDIK.

9

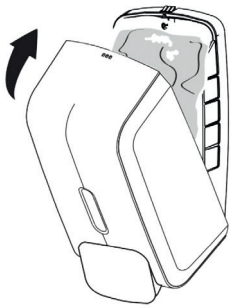

ZÁRJA BE AZ ADAGOLÓT A ZÁR HELYREKATTINTÁSÁVAL.

10

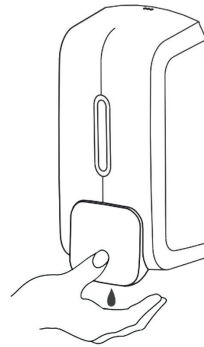

NYOMJA MEG HATÁROZOTTAN AZ ADAGOLÁSHOZ.

SZAPPANTASAK CSERÉJE

1

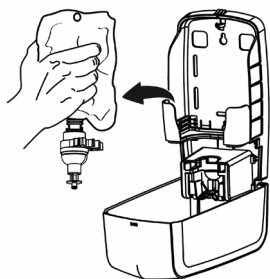

TÁVOLÍTSA EL A TASAKOT AZ ADAGOLÓBÓL.

2

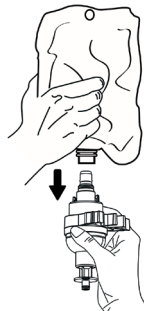

TÁVOLÍTSA EL A PUMPÁT A TASAKBÓL.

3

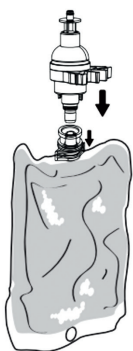

TÁVOLÍTSA EL A VÉDŐFEDELET AZ UTÁNTÖLTŐ TASAKRÓL ÉS ILLESSZE A PUMPÁT A TASAKBA.

4

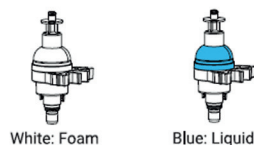

FOLYÉKONY SZAPPANHOZ HASZNÁLJA A KÉK PUMPÁT, HABSZAPPANHOZ A FEHÉRET.

5

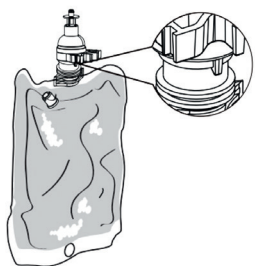

CSAVARJA RÁ SZOROSAN A PUMPÁT, HOGY A RÖGZÍTŐKAPCSOKAT RÁPATTINTSA A TASAK SZÉLÉRE. ISMÉTELJE MEG A HASZNÁLATI UTASÍTÁS 7-9 PONTJAIT.

AJÁNLOTT FOGYÓESZKÖZÖK

CLEAR+ KRÉMSZAPPAN TASAK 1000ML

TISZTÍTÁSI UTASÍTÁSOK

CSAK ENYHE TISZTÍTÓSZEREKET ÉS PUHA TÖRLŐKENDŐKET HASZNÁLJON AZ ADAGOLÓ TISZTÍTÁSÁHOZ. SÚROLÓSZEREK VAGY KEMÉNY SÖRTÉJŰ KEFÉK KÁROSÍTHATJÁK A FELÜLETEKET ÉS BEFOLYÁSOLHATJÁK A MŰKÖDÉST.

ÁRTALMATLANÍTÁS

KÉRJÜK, HOGY AZ ADAGOLÓT ÉLETCIKLUSA VÉGÉN KÖRNYEZETBARÁT MÓDON ÁRTALMATLANÍTSA. TARTSA BE A MŰANYAG ALKATRÉSZEKRE VONATKOZÓ HELYI ELŐÍRÁSOKAT ÉS IRÁNYELVEKET. ESETENKÉNT MEGHATÁROZOTT GYŰJTŐPONTOK, VAGY ÚJRAHASZONÍTÁSI TERVEK ÁLLNAK RENDELKEZÉSRE EZEKNEK AZ ANYAGOKNAK A TOVÁBBI FELHASZNÁLÁSÁHOZ. HA NEM BIZTOS ABBAN, HOGY HOGYAN ÁRTALMATLANÍTSA AZ ADAGOLÓT, VAGY TOVÁBBI INFORMÁCIÓRA VAN SZÜKSÉGE, KÉRJÜK LÉPJEN KAPCSOLATBA A GYÁRTÓVAL.

HIBAKERESÉS

HIBA	MEGOLDÁSOK
FOLYAMATOSAN CSÖPÖG.	<ul style="list-style-type: none"> + CSERÉLJEN ÚJ, ÚJRAHASZNÁLHATÓ PUMPÁT. + GYŐZŐDJÖN MEG RÓLA, HOGY A PUMPA A NYÍLÁSBAN RÖGZÍTVE VAN.
NYOMÁSRA NEM ADAGOL FOLYADÉKOT.	<ul style="list-style-type: none"> + GYŐZŐDJÖN MEG RÓLA, HOGY A UTÁNTÖLTŐ NEM ÜRES. + RÖGZÍTSE A PUMPÁT KAPCSOKKAL ÉS GYŐZŐDJÖN MEG RÓLA, HOGY RÖGZÍTVE VAN A NYÍLÁSBAN. + HELYEZZE A PUMPÁT TELJESEN A TASAKBA, HOGY KINYOMJA A ZÁRÓBETÉTET ÉS KIENGEDJE A FOLYADÉKOT.
A HABSZAPPAN NEM HABZIK / NEM JÖN ELÉG KRÉMSZAPPAN AZ ADAGOLÓBÓL	<ul style="list-style-type: none"> + ELLENŐRIZZE: A FEHÉR PUMPÁT HASZNÁLJA A HABSZAPPANHOZ. A MEGFELELŐ PUMPA PÓTALKATRÉSZKÉNT MEGVÁSÁROLHATÓ. + ELLENŐRIZZE: A KÉK PUMPÁT HASZNÁLJA A KRÉMSZAPPANHOZ. A MEGFELELŐ PUMPA PÓTALKATRÉSZKÉNT MEGVÁSÁROLHATÓ.