

CLEAR+
PROFESSIONAL HYGIENE PRODUCTS

DÁVKOVAČ KRÉMOVÉHO MÝDLA CLEAR+ 1000 ML, BÍLÝ

UŽIVATELSKÁ PŘÍRUČKA – MONTÁŽNÍ NÁVOD



ÜBERSETZUNGEN
P EKLADY

RO | SLO | HR | SK | HU | CZ | PL | FR | NL | SE | NO | FI | IT | ES | PT



4049657037904

KÓD VÝROBKU: 1701508

GTIN: 4049657037904

CWS HYGIENE INTERNATIONAL GMBH
DREIEICH PLAZA 1A
63303 DREIEICH, GERMANY
WWW.CWS.COM / CONTACT@CWS.COM

MONTÁŽNÍ NÁVOD

SOU ÁST DODÁVKY

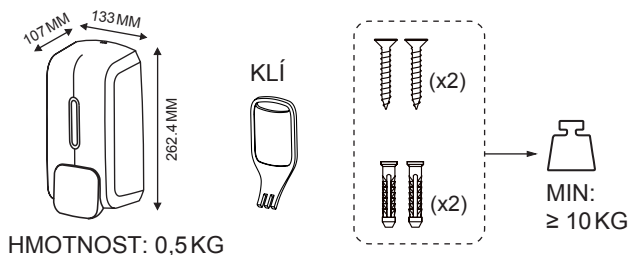

POŽADOVANÉ NÁSTROJE

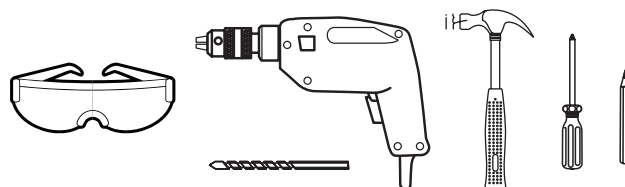

1

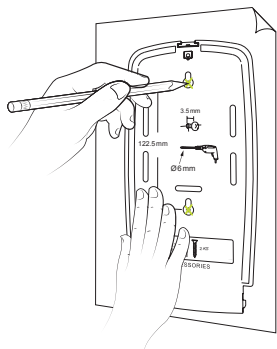

OZNA TE MÍSTO PRO VYVRTÁNÍ MONTÁŽNÍCH OTVORŮ DO ZDI.

MARKIEREN SIE DIE POSITION DER MONTAGELÖCHER AN DER WAND.

2

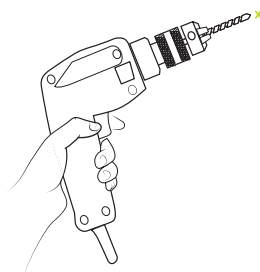

VYVRTEJTE VYZNA ENÉ OTVORY.

BOHREN SIE DIE MARKIERTEN LÖCHER.

3

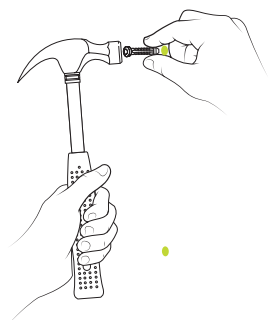

KOTVY ZATLU TE DO KAŽDÉHO VYVRTANÉHO OTVORU.

SCHLAGEN SIE DIE DÜBEL IN JEDES DER GEBOHRTEN LÖCHER.

4

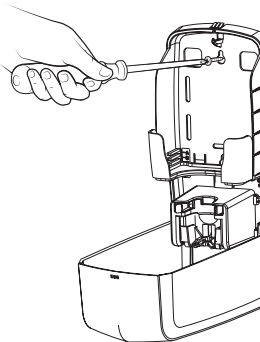

VRA TE DÁVKOVA ZP T NA ST NU A ODPOVÍDAJÍCÍM ZP SOBEM JEJ P IŠROBUJTE.

HALTEN SIE DEN SPENDER AN DIE WAND UND DREHEN SIE DIE SCHRAUBEN ENTSPRECHEND FEST.

KÓD VÝROBKU: 1701508

CWS HYGIENE INTERNATIONAL GMBH
DREIEICH PLAZA 1A
63303 DREIEICH, GERMANY
WWW.CWS.COM / CONTACT@CWS.COM

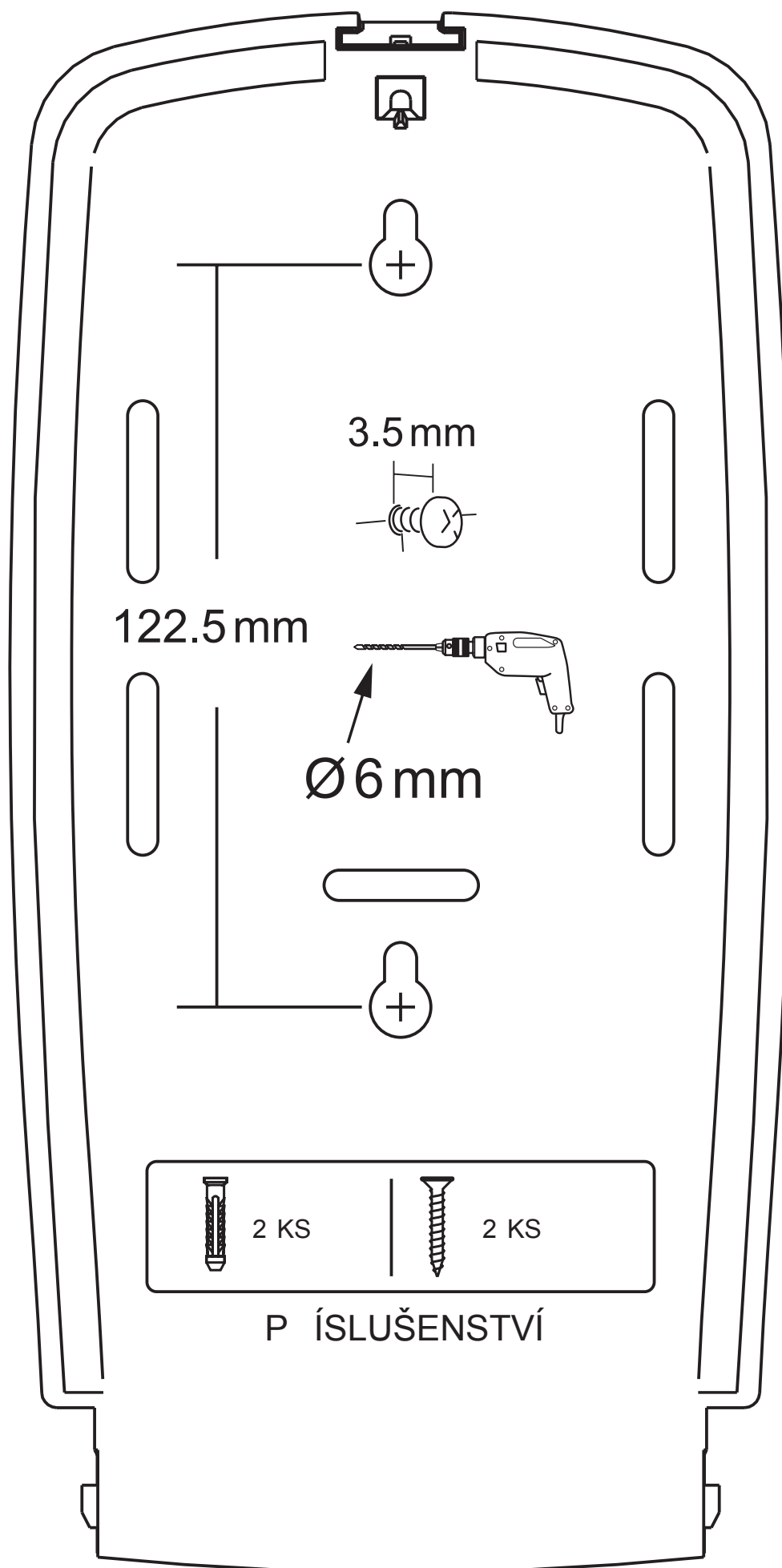

NÁVOD K OBSLUZE | BEDIENUNGSANLEITUNG

1

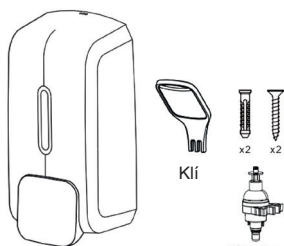

DÁVKOVA A P ÍSLUŠENSTVÍ.

SPENDER UND ZUBEHÖR.

2

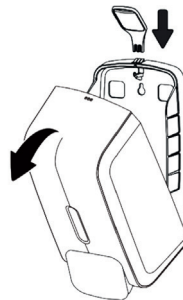

DÁVKOVA OTEV ETE ZE SHORA POMOCÍ KLÍ E.

BENUTZEN SIE DEN SCHLÜSSEL, UM DEN SPENDER ZU ÖFFNEN.

3

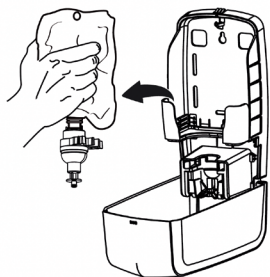

SVORKY PUMPI KY STISKN TE K SOB A VYTÁHN TE PUMPI KU Z DÁVKOVA E.

DRÜCKEN SIE DIE KLAMMERN DER PUMPE ZUSAMMEN UND ZIEHEN SIE DIE PUMPE AUS DEM SPENDER HERAUS.

4

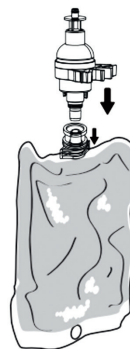

ODSTRA TE OCHRANNÝ UZÁV R ZE SÁ KU NA DOPL OVÁNÍ MÝDLA A VLOŽTE PUMPI KU DO SÁ KU NA MÝDLO.

ENTFERNEN SIE DIE SCHUTZKAPPE VOM SEIFEN-NACHFÜLLBEUTEL UND SETZEN SIE DIE PUMPE IN DEN SEIFENBEUTEL EIN.

5

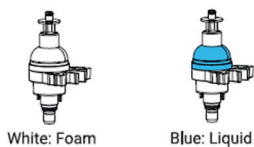

White: Foam

Blue: Liquid

MODROU PUMPI KU POUŽIJTE NA TEKUTÉ MÝDLO A BÍLOU PUMPI KU NA P NOVÉ MÝDLO. VERWENDEN SIE DIE BLAUE PUMPE FÜR FLÜSSIGSEIFE UND DIE WEISSE PUMPE FÜR SCHAUMSEIFE.

6

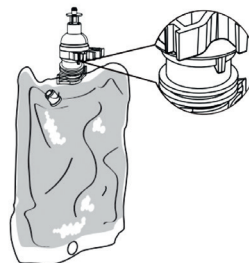

PEVN NAŠROBUJTE PUMPI KU A ZAJIST TE, ABY SVORKY ZAPADLY NA OKRAJ SÁ KU S MÝDLEM. SCHRAUBEN SIE DIE PUMPE FEST UND STELLEN SIE SICHER, DASS DIE KLAMMERN AM RAND DER SEIFE EINRASTEN.

7

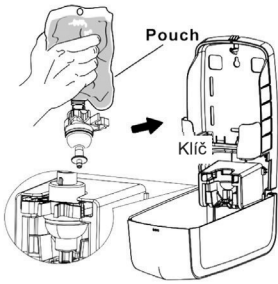

PUMPI KU ZAJIST TE SVORKAMI A ZKONTROLUJTE, ZDA JE ZAJIŠT NA V DRÁŽCE.

STELLEN SIE SICHER, DASS DIE KLAMMERN DER PUMPE AN DER HALTERUNG EINRASTEN.

8

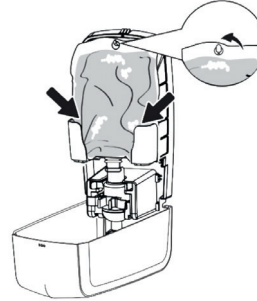

P IPEVN TE SÁ EK ŠTÍTKEM SM REM K ZADNÍ ST N K HÁ KU A ZKONTROLUJTE, ZDA SPRÁVN SEDÍ.

HÄNGEN SIE DEN SEIFENBEUTEL AM DAFÜR VORGESEHENEN HAKEN MIT DEM LABEL ZUR RÜCKWAND AUF.

9

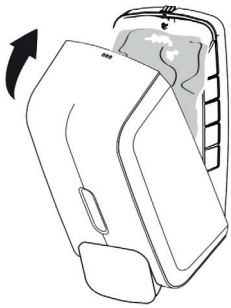

ZAV ETE DÁVKOVA A UJIST TE SE, ŽE ZÁPADKA ZAKLAPLA NA SVÉ MÍSTO.

SCHLIESSEN SIE DEN SPENDER UND ACHTEN SIE DARAUF, DASS DIE VERRIEGELUNG EINRASTET.

10

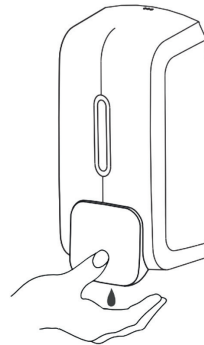

PEVNÝM STISKNUTÍM DÁVKOVA E ZA N TE DÁVKOVAT.

BETÄTIGEN SIE DEN DRÜCKER SANFT, UM EINE PORTION SEIFE ZU ERHALTEN.

VÝM NA SÁ KU NA MÝDLO | TAUSCH DES SEIFENBEUTELS

1

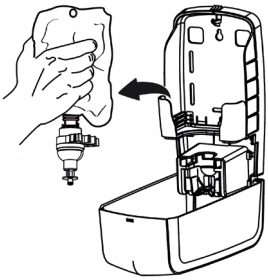

VYJM TE SÁ EK Z DÁVKOVA E.

NEHMEN SIE DEN BEUTEL AUS DEM SPENDER.

2



VYJM TE PUMPI KU ZE SÁ KU.

ENTFERNEN SIE DIE PUMPE VOM BEUTEL.

3



ODSTRA TE OCHRANNÝ UZÁV R ZE SÁ KU NA DOPL OVÁNÍ MÝDLA A VLOŽTE PUMPI KU DO SÁ KU NA MÝDLO.

ENTFERNEN SIE DIE SCHUTZKAPPE VOM SEIFEN-NACHFÜLL-BEUTEL UND SETZEN SIE DIE PUMPE IN DEN SEIFENBEUTEL EIN.

4

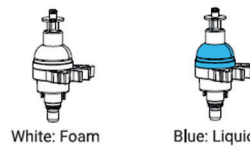

MODROU PUMPI KU POUŽIJTE NA TEKUTÉ MÝDLO A BÍLOU PUMPI KU NA P NOVÉ MÝDLO.

VERWENDEN SIE DIE BLAUE PUMPE FÜR FLÜSSIGSEIFE UND DIE WEISSE PUMPE FÜR SCHAUMSEIFE.

5

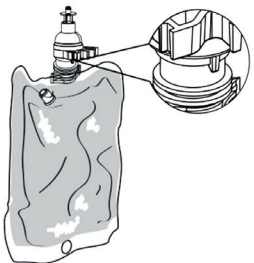

PEVN NAŠROBUJTE PUMPI KU A ZAJIST TE, ABY SVORKY ZAPADLY NA OKRAJ SÁ KU S MÝDLEM. OPAKUJTE KROKY 7–9 UVEDENÉ V UŽIVATELSKÉ P ÍRU CE.

SCHRAUBEN SIE DIE PUMPE FEST UND STEL- LEN SIE SICHER, DASS DIE KLAMMERN AM RAND DER SEIFE EINRASTEN.

DOPORU ENÝ SPOT EBNÍ MATERIÁL | EMPFOHLENES VERBRAUCHSMATERIAL

SÁ EK NA KRÉMOVÉ MÝDLO CLEAR+ 1000 ML

NÁVOD K ÚČISTNÍ | REINIGUNGSHINWEISE

K ÚČISTNÍ DÁVKOVA POUŽÍVEJTE POUZE JEMNÉ ÚČISTNÍ PROSTŘEDKY A MĚKÉ HADÍČKY. ABRAZIVNÍ ÚČISTNÍ PROSTŘEDKY NEBO TVRDÉ KARTÁČKY MOHOU POŠKODIT PLOCHU A ZHORŠIT JEHO FUNKČNOST.

VERWENDEN SIE ZUR REINIGUNG DES SPENDERS NUR MILDE REINIGUNGSMITTEL UND WEICHE TÜCHER. SCHEUERENDE REINIGUNGSMITTEL ODER HARTE BÜRSTEN KÖNNEN DIE OBERFLÄCHE BESCHÄDIGEN UND DIE FUNKTIONALITÄT BEEINTRÄCHTIGEN.

LIKVIDACE | ENTSORGUNG

NA KONCI JEHO ŽIVOTNOSTI ZLIKVIDUJTE DÁVKOVA SPENSOVÝM ŠETRNÝM K ŽIVOTNÍMU PROSTŘEDÍ. PŘI LIKVIDACI PLASTOVÝCH SOUŠŤÍ SE OPOVÍZTE MÍSTNÍMI PŘÍKAZY A POKYNY. V NĚKTERÝCH OBCÍCH JSOU PRO TYTO MATERIÁLY URČENÁ SBÍRACÍ MÍSTA NEBO RECYKLAČNÍ PROGRAMY. POKUD SI NEJSTE JISTI, JAK DÁVKOVA ZLIKVIDOVAT, NEBO POTECHŮJTE DALŠÍ INFORMACE, OBLÁTKUJTE SE NA VÝROBCE, KTERÝ VÁM PORADÍ.

BITTE ENTSORGEN SIE DEN SPENDER AM ENDE SEINER LEBENSDAUER UMWELTGERECHT. BEACHTEN SIE DIE ÖRTLICHEN VORSCHRIFTEN UND RICHTLINIEN FÜR DIE ENTSORGUNG VON KUNSTSTOFFTEILEN. IN EINIGEN GEMEINDEN GIBT ES SPEZIELLE SAMMELSTELLEN ODER RECYCLINGPROGRAMME FÜR DIESE MATERIALIEN. WENN SIE SICH NICHT SICHER SIND, WIE SIE DEN SPENDER ENTSORGEN SOLLEN ODER WEITERE INFORMATIONEN BENÖTIGEN, WENDEN SIE SICH BITTE AN DEN HERSTELLER.

EŘENÍ PROBLÉMU

SYMPTOM	EŘENÍ
NEPŘETŘHÍVÁ KAPKA.	+ VYMĚŇTE ZA NOVOU OPAKOVANĚ POUŽITELNOU PUMPIČKU. + UJISTĚTE SE, ŽE JE PUMPIČKA ZAJIŠŤOVANÁ V DRÁŽCE.
PŘI STLAČENÍ SE NEUVOLÍ ŽÁDNÁ KAPALINA.	+ UJISTĚTE SE, ŽE NÁPLŇ NENÍ PRÁZDNÁ. + PUMPIČKU ZAJIŠŤUJTE SVORKAMI A UJISTĚTE SE, ŽE JE PUMPIČKA ZAJIŠŤOVANÁ V DRÁŽCE. + PUMPIČKU ZASUŇTE ÚPLNĚ DO SÁDKY, ABYSTE VYTLAČILI TISNÍČKOVOU VLOŽKU A UVOLNILI KAPALINU.
PŘI NOVÉM MÝDLU NEPŘÍVONÍ / Z DÁVKOVA NEVYCHÁZÍ DOSTATEČNÉ MNOŽSTVÍ KRÉMOVÉHO MÝDLA.	+ UJISTĚTE SE, ŽE POUŽÍVÁTE BÍLOU PUMPIČKU NA PŘÍSLUŠNÉ MÝDLO. PŘÍSLUŠNOU PUMPIČKU MŮŽETE ZAKOUPIT JAKO NÁHRADNÍ DÍL. + UJISTĚTE SE, ŽE POUŽÍVÁTE MODROU PUMPIČKU NA KRÉMOVÉ MÝDLO. PŘÍSLUŠNOU PUMPIČKU MŮŽETE ZAKOUPIT JAKO NÁHRADNÍ DÍL.

FEHLERBEHEBUNG

SYMPTOM	LÖSUNG
DER SPENDER TROPFT.	<ul style="list-style-type: none">+ ERSETZEN SIE DIE PUMPE DURCH EINE ERSATZPUMPE.+ STELLEN SIE SICHER, DASS DIE PUMPE RICHTIG IN IHRER HALTERUNG EINGERASTET IST.
BEIM DRÜCKEN DES HEBELS WIRD KEINE SEIFE AUSGEGEBEN.	<ul style="list-style-type: none">+ STELLEN SIE SICHER, DASS DIE NACHFÜLLPACKUNG NICHT LEER IST.+ ÜBERPRÜFEN SIE, OB DIE KLAMMERN DER PUMPE IN IHRER HALTERUNG EINGERASTET SIND. LÖSEN SIE DIE PUMPE GEGEBENENFALLS UND LASSEN DIESE ERNEUT EINRASTEN.+ ÜBERPRÜFEN SIE, OB DIE PUMPE VOLLSTÄNDIG IN DEN BEUTEL EINGEFÜHRT WURDE, SODASS DIE DICHTUNG DES SEIFENBEUTELS NACH INNEN GEDRÜCKT WIRD UND FLÜSSIGKEIT FREIGESETZT WERDEN KANN.
DIE SCHAUMSEIFE WIRD NICHT AUFGESCHÄUMT/ ES KOMMT ZU WENIG CREMESEIFE AUS DEM SPENDER	<ul style="list-style-type: none">+ STELLEN SIE SICHER, DASS SIE DIE WEISSE PUMPE FÜR DIE SCHAUMSEIFE VERWENDEN. SIE KÖNNEN DIE PASSENDE PUMPE ALS ERSATZTEIL ERWERBEN.+ STELLEN SIE SICHER, DASS SIE DIE BLAUE PUMPE FÜR DIE CREMESEIFE VERWENDEN. SIE KÖNNEN DIE PASSENDE PUMPE ALS ERSATZTEIL ERWERBEN.